

Beko top 3 en Europe

Au Royaume-Uni, en Espagne et en Pologne, il est même le leader en termes de ventes totales.

Les technologies innovantes de la vaste gamme Beko contribuent à rendre la vie quotidienne plus facile et plus saine.

Aujourd'hui, un produit de marque Beko est vendu quelque part dans le monde toutes les deux secondes. Cela signifie que Beko fait désormais partie de la vie quotidienne de plus de 300 millions de consommateurs dans près de 140 pays différents. Cela en fait la marque de produits blancs qui connaît la croissance la plus rapide à l'heure actuelle.

SOMMAIRE



Nos valeurs
06/09

01 Fours et magnetrons
10/29

02 Tables de cuisson
30/43

03 Hottes
46/53

04 Lave-vaisselle
54/67

05 Réfrigération
68/83

06 Cahier technique
84/116

Nos valeurs

Choisir Beko, c'est faire confiance à une marque de renommée internationale, reconnue par nos consommateurs pour la qualité de ses appareils.

Dans le souci d'apporter des solutions intelligentes qui permettent une vraie différence dans la vie de tous les jours, nos gammes allient un design épuré de qualité avec des technologies de pointe.

Pour ce faire, nous sommes en permanence à l'écoute des consommateurs, de leurs exigences et de leurs envies. Nous développons, à l'aide d'un large réseau de centres de R&D et des études régulières auprès des utilisateurs, des produits qui répondent à leurs attentes.

Toujours très impliqués dans la réduction de l'impact environnemental de nos produits, nous travaillons sans relâche à l'amélioration de leurs consommations d'énergie, leur réparabilité et leur recyclabilité pour nous inscrire dans un équipement de la maison durable.



Notre responsabilité sociétale et environnementale

Notre groupe, un leader du développement durable

Neutre en carbone

Arçelik a atteint la neutralité carbone pour l'ensemble de ses usines de production en 2021.

Leader du secteur

Arçelik a été reconnu Leader du classement Dow Jones Sustainability Index dans la catégorie des appareils électroménagers, en 2022 pour la 4e année consécutive.



Électricité verte

Depuis 2019, 100 % de l'électricité consommée par les usines de production des appareils Beko sont issus d'énergies renouvelables.

Nos solutions éco-responsables

Chez Beko, nous utilisons des matériaux recyclés et biosourcés dans la production de pièces pour nos appareils électroménagers afin de participer à la préservation de la nature.

Nous recyclons les bouteilles en plastique et les utilisons dans la production des cuves de nos lave-linge, en évitant ainsi que ces déchets plastiques finissent dans la nature.

En recyclant des vieux filets de pêche avec des fibres de textiles usagés, nous avons développé un matériau composite à résistance mécanique et thermique, qui est utilisé dans la conception de plusieurs pièces de nos nouveaux fours.

En délivrant la juste quantité, nos lave-vaisselle AutoDose **utilisent jusqu'à 28 % de détergent en moins** pour laver une vaisselle peu sale et diminuent ainsi la propagation de déchets chimiques dans les canalisations.

En utilisant des plastiques biosourcés dans la production de certaines parties de nos réfrigérateurs, nous réduisons l'utilisation de plastiques d'origine fossile.

Pour nous, ce n'est que le commencement.

Respectueux de la planète, respecté dans le monde

La vision du groupe depuis 2009

Le groupe Arçelik poursuit des objectifs de performances économiques, sociales et environnementales, qui lui permettent de considérer les défis écologiques comme de véritables opportunités de développement.





Pour une cuisson plus rapide et plus uniforme

Nouvelle technologie AeroPerfect™ avec chaleur pulsée 3D

Le nouveau design intérieur du four AeroPerfect™ minimise non seulement les pertes de chaleur pendant la cuisson, mais garantit aussi une cuisson plus rapide et parfaitement uniforme!

Inspiré du design de l'industrie aéronautique, **le puissant ventilateur** propulse la chaleur grâce à ses 1 650 tours/minute dans l'ensemble de la cavité.

Cette répartition optimale de la chaleur est encore plus efficace grâce à la **combinaison des 3 résistances** : voûte, sole et annulaire.

Ainsi, la nouvelle technologie **AeroPerfect™ avec chaleur pulsée 3D** rend la cuisson **jusqu'à 27% plus rapide** et jusqu'à **40% plus uniforme***.

*Vs précédente gamme de fours Beko



Une solution pour chaque budget



Série b100 :
des appareils pratiques, qui ne sont pas inférieurs en termes de technologies intelligentes et de qualité. les technologies et la qualité.



Série b300 : des produits performants qui rendent la vie quotidienne plus facile grâce à une gamme de fonctionnalités supplémentaires.



Série bPRO500 : des appareils élégants et faciles à utiliser, idéaux pour les bons vivants ou les familles qui aiment la bonne cuisine.

Collection Beyond fours

Les fours Beko s'intègrent facilement dans toutes les cuisines grâce à un élégant design épuré. Conçus pour un usage intuitif, ils offrent une grande cavité entièrement repensée et plus performante, avec une meilleure distribution de la chaleur.

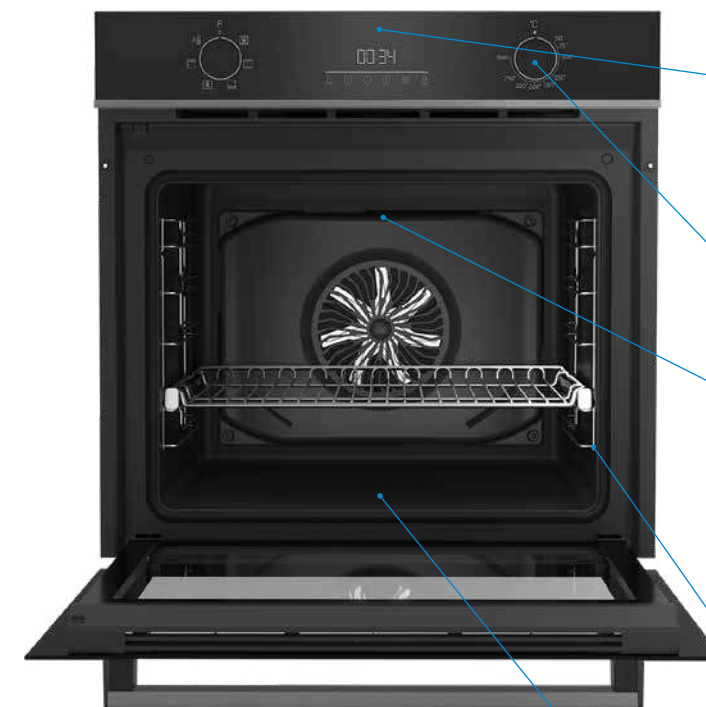

Écran

Grands digits plus lisibles, touches sensibles et affichage blanc

Boutons

Plus qualitatifs, plus grands et plus faciles à tourner

Gril caché

La surface du gril, augmentée de 28 %, rend le brunissage plus uniforme et rapide : vos plats seront plus dorés et croustillants en un rien de temps. Pour plus de sécurité le gril est invisible à l'avant.

Gradins

- Mise en place facile des grilles et lèche-frites
- Démontage plus simple pour un nettoyage plus efficace et rapide

Résistances de voûte et de sole

La forme et puissance des résistances de sole et de voûte sont optimisées

Four VAPEURassist™

Le four avec fonction assistance vapeur

Une cuisson à la fois tendre et croustillante.

Préparez des légumes savoureux et croquants, des pains croustillants et moelleux, des pâtisseries plus aérées et des volailles jusqu'à 20% plus juteuses grâce à l'ajout de vapeur.

Comment ça marche?

Grâce à son réservoir amovible de 250 mL, la vapeur est injectée dans la cavité pendant le cycle de cuisson. Adaptez la vapeur à vos recettes en enclenchant le réservoir à votre convenance : dès le préchauffage ou selon le temps de cuisson des préparations (15/25/30 minutes) en suivant les instructions du tableau de cuisson à la vapeur de la notice d'emploi.



Four SteamAid™

Une meilleure cuisson et un meilleur rôtissage grâce à la vapeur.

Cuisinier à l'aide des fours Beko dotés de la fonction SteamAid™ a pour résultat des plats qui restent croustillants à l'extérieur et délicieusement juteux à l'intérieur. Grâce à son générateur de vapeur, la vapeur est injectée dans le four pendant le cycle de cuisson. Cela se fait automatiquement en fonction de la position pré-réglée du four. Ainsi, plus de dinde sèche ou de rôti coriace sur la table.



AirFry

Beko AirFry : vous n'avez plus besoin d'un AirFryer autonome pour des repas sains.

La technologie AirFry de Beko rend inutile l'achat d'un AirFryer séparé. La technologie AirFry transforme le four en un AirFryer de grande capacité. Grâce à cette technologie, vous obtenez un extérieur croustillant et un intérieur moelleux avec moins d'huile. La technologie AeroPerfect à l'intérieur du four répartit la chaleur de manière homogène. En outre, la technologie AirFry est remarquablement silencieuse pendant le processus de cuisson. Avec une telle technologie, qui aurait encore besoin d'un AirFryer autonome ?



Split&Cook



Cuire deux plats à différentes températures

Un four de grande capacité, c'est bien, mais ce n'est pas nécessaire pour un foyer d'une ou deux personnes. La technologie Split & Cook divise l'espace du four en deux et permet d'utiliser les deux parties séparément. Il est ainsi possible de préparer deux repas différents avec des différences de température de cuisson pouvant aller jusqu'à 80 degrés. Vous préparez un petit repas ? N'utilisez que la moitié du four et économisez jusqu'à 40% d'énergie.

FlexiCrisp

Cuisson croustillante sans ouvrir le four

Parfois, nous sentons tous le besoin de changer le niveau de la plaque pour contrôler le brunissement et le croustillant, n'est-ce pas ? Parfois, nous n'avons pas besoin d'un plat cuit de façon homogène, mais plus ! Avec la fonction FlexiCrisp, vous pouvez augmenter la température des éléments chauffants supérieurs ou inférieurs, ce qui vous permet de vous concentrer sur la partie supérieure ou inférieure des aliments lorsque vous avez besoin d'un brunissement et d'un croustillant plus intenses pour certains plats. Flexicrisp est un programme entièrement automatique, conçu pour obtenir des résultats optimaux sans la réduction de température qui se produit lors de l'ouverture de la porte sur les fours non équipés de la fonction FlexiCrisp.

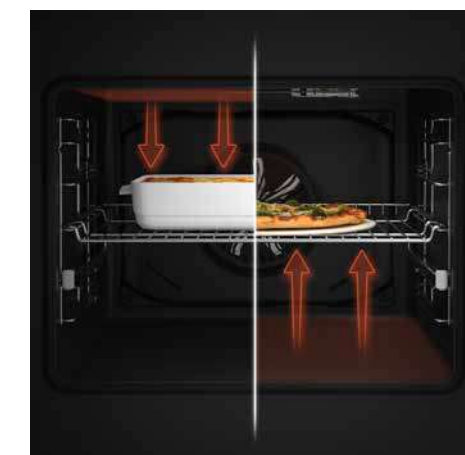

SoftClose



Ouvrez et fermez votre four tout en douceur

Pratique, ce système assure en toutes circonstances une fermeture douce du four. Plus aucun risque d'abîmer la vitre ou de heurter violemment un plat. Plus de confort également car la porte se ferme sans aucun bruit!



Rails télescopiques



Accédez aux plats simplement et en toute sécurité

Les rails télescopiques permettent un accès simple et sécurisé aux plats. Les plats viennent à l'utilisateur et peuvent être enfournés et retirés très facilement.

Contre-porte démontable

Nettoyez facilement et sans outil les vitres de votre four

Aisé à démonter, la contre-porte Beko a une surface parfaitement plane et lisse, résistante aux chocs thermiques et aux températures élevées. Son nettoyage est très facile.



Pyrolyse



Fini la corvée du nettoyage

Ce mode de nettoyage permet à la température à l'intérieur de la cavité d'atteindre 480 °C. Toutes les salissures sont ainsi éliminées.

Le mode Éco Pyrolyse vous permettra de nettoyer un four avec peu de salissures. Plus rapide et moins énergivore que le mode Pyrolyse, il permet de mieux entretenir votre four et espacer dans le temps les cycles de Pyrolyse traditionnels.



Catalyse

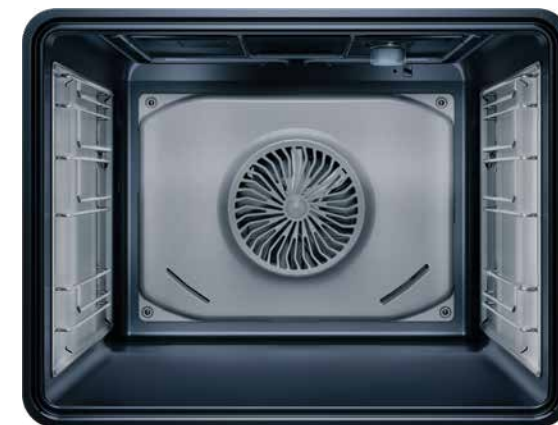

Pour un nettoyage facilité

Ce mode de nettoyage est économique. Les parois catalytiques permettent d'éliminer facilement toutes les projections et salissures avec une consommation électrique réduite au minimum.

Nettoyage vapeur simple

Facile et efficace

Ce mode de nettoyage fonctionne avec la résistance de « sole », dans le bas de la cavité du four. Il suffit de verser de l'eau dans la lèchefrite et de la placer au niveau le plus bas des gradins. Une fois la résistance activée, de la vapeur d'eau se forme dans le four et ramollit les salissures.

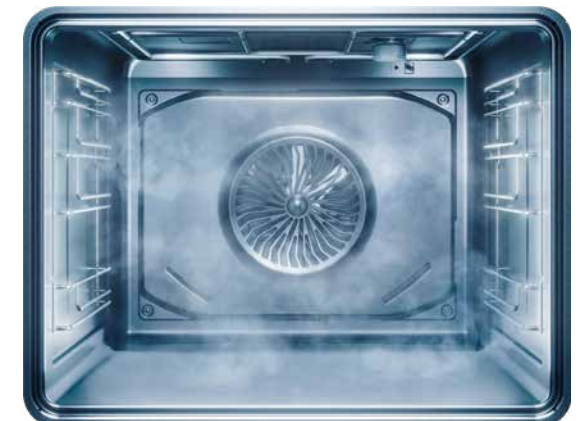

bPRO500

DARK
INOX

BBIM13400DXMPSE

€ 959,99*

Selective Line
SAP-code 7757787668
Four multifonction avec pyrolyse

CARACTÉRISTIQUES

- 15 fonctions
- Aeroperfect - Cuisson 3D
- Décongélation
- Grill

CONFORT

- Affichage LED - Touches tactiles
- Gradins amovibles: 5 niveaux
- Éclairage intérieur: 1x halogène
- Nettoyage Hydrolyse + Pyrolyse
- Porte froide
- SoftClose
- Rails télescopiques: 1 niveau

ACCESSOIRES

- Lèchefrite profond
- Lèchefrite standard
- Grille pour gradins amovibles

PERFORMANCES

- Classe énergétique: A+
- Volume net: 72L

SPÉCIFICATIONS TECHNIQUES

- Dimensions (HxLxP): 59,5x59,4x56,7 cm
- Puissance totale électrique: 3,3 kW
- Tension: 220 - 240 V



bPRO500

DARK
INOX

SteamAid™

BBIS13400DXSE

€ 939,99*

Selective Line
SAP-code 7768287675
Four multifonction avec Steamaid

CARACTÉRISTIQUES

- 15 fonctions (support vapeur)
- Aeroperfect - Cuisson 3D
- SteamAid™ (Générateur)
- Booster
- Décongélation
- Grill: Électrique

CONFORT

- Affichage LED - Touches tactiles
- Gradins amovibles: 5 niveaux
- Éclairage intérieur: 1x halogène
- Nettoyage: Hydrolyse
- SoftClose
- Rails télescopiques: 1 niveau

ACCESSOIRES

- Lèchefrite profond
- Lèchefrite standard
- Grille pour gradins amovibles

PERFORMANCES

- Classe énergétique: A+
- Volume net: 72 L

SPÉCIFICATIONS TECHNIQUES

- Dimensions (HxLxP): 59,5x59,4x56,7 cm
- Puissance totale électrique: 3,4 kW
- Tension: 220 - 240 V



bPRO500

DARK
INOX

BBIM13400DXSE

€ 789,99*

Selective Line
SAP-code 7724086745
Four multifonction

CARACTÉRISTIQUES

- 13 fonctions
- Aeroperfect - Cuisson 3D
- Booster
- Décongélation
- Grill: Électrique

CONFORT

- Affichage LED - Touches tactiles
- Gradins amovibles: 5 niveaux
- Éclairage intérieur: 1x halogène
- Nettoyage: Hydrolyse
- SoftClose
- Rails télescopiques: 1 niveau

ACCESSOIRES

- Lèchefrite profond
- Lèchefrite standard
- Grille pour gradins amovibles

PERFORMANCES

- Classe énergétique: A+
- Volume net: 72 L

SPÉCIFICATIONS TECHNIQUES

- Dimensions (HxLxP): 59,5x59,4x56,7 cm
- Puissance totale électrique: 3,4 kW
- Tension: 220 - 240 V



bPRO500

DARK
INOX

BBCW13400DX

€ 1.099,99*

Selective Line
SAP-code 7757787661
Multifonctionnel - air chaud

CARACTÉRISTIQUES

- 16 fonctions (MW)
- Cuisson micro-ondes assistée: 800 W
- Booster
- Grill: Électrique

CONFORT

- Affichage LED - Touches tactiles
- Gradins amovibles: 3 niveaux
- Éclairage intérieur: 1x halogène

ACCESSOIRES

- Lèchefrite standard
- Grille pour gradins amovibles

PERFORMANCES

- Classe énergétique: A+
- Volume net: 48 L

SPÉCIFICATIONS TECHNIQUES

- Dimensions (HxLxP): 45,5x59,4x56,7 cm
- Puissance totale électrique: 2,4 kW
- Tension: 220 - 240 V
- Puissance: 800W



bPRO500

DARK
INOX

BBCM13400DX

€ 799,99*

Selective Line
SAP-code 7757787671
Four multifonction compact

CARACTÉRISTIQUES

- 13 fonctions
- Booster
- Décongélation
- Grill: Électrique

CONFORT

- Affichage LED - Touches tactiles
- Gradins amovibles: 3 niveaux
- Éclairage intérieur: 1x halogène
- Nettoyage: Hydrolyse
- Rails télescopiques: 1 niveau

ACCESSOIRES

- Lèchefrite standard
- Grille pour gradins amovibles

PERFORMANCES

- Classe énergétique: A+
- Volume net: 48 L

SPÉCIFICATIONS TECHNIQUES

- Dimensions (HxLxP): 45,5x59,4x56,7 cm
- Puissance totale électrique: 2,4 kW
- Tension: 220 - 240 V

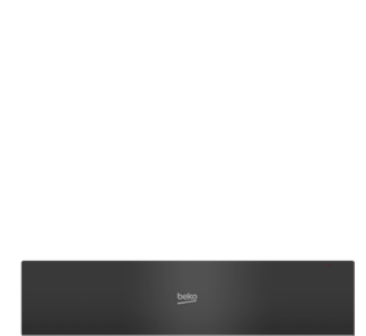

bPRO500

DARK
INOX

BDRW11400FDX

€ 699,99*

Selective Line
SAP-code 7757183809
Tiroir chauffant

CARACTÉRISTIQUES

- 5 fonctions:
 - Préchauffage de la vaisselle et des ustensiles de cuisine
 - Décongélation
 - levée de la pâte
 - préchauffage
 - maintenir les aliments au chaud

CONFORT

- Système Push & Pull

PERFORMANCES

- Volume net: 22 L
- Niveau de température: 4 niveaux entre 30°C et 80°C

SPÉCIFICATIONS TECHNIQUES

- Dimensions (HxLxP): 14x59,5x54,5 cm
- Puissance totale électrique: 0,8 kW
- Tension: 220 - 240 V

bPRO500



bPRO500



bPRO500



bPRO500



bPRO500



bPRO500



BLACK

Split&Cook

BBVM17400BPS

€ 929,99*

Performance Line
SAP-code 7768287668
Four multifonction avec pyrolyse

CARACTÉRISTIQUES

- 15 fonctions
- Aeroperfect - Cuisson 3D
- Booster
- Décongélation
- Grill

CONFORT

- Affichage LED - Touches tactiles
- Gradins amovibles: 5 niveaux
- Éclairage intérieur: 1x halogène, 1x square light
- Nettoyage: Pyrolyse
- Porte froide
- Soft Close
- Rails télescopiques: 2 niveaux

ACCESSOIRES

- Lèche-frite standard
- Grille pour gradins amovibles

PERFORMANCES

- Classe énergétique: A+
- Volume net: 72 L

SPÉCIFICATIONS TECHNIQUES

- Dimensions (HxLxP): 59,5x59,4x56,7cm
- Puissance totale électrique: 3,4 kW
- Tension: 220 - 240 V

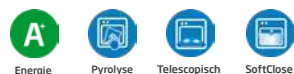

BLACK

Split&Cook

BBVM17400BDS

€ 799,99*

Performance Line
SAP-code 7768287680
Four multifonction

CARACTÉRISTIQUES

- 14 fonctions
- Aeroperfect - Cuisson 3D
- Décongélation
- Grill

CONFORT

- Affichage LED - Touches tactiles
- Gradins amovibles: 5 niveaux
- Éclairage intérieur: 1x halogène
- Nettoyage: Hydrolyse
- SoftClose
- Rails télescopiques: 2 niveaux

ACCESSOIRES

- Lèche-frite profond
- Lèche-frite standard
- Grille pour gradins amovibles

PERFORMANCES

- Classe énergétique: A+
- Volume net: 72 L

SPÉCIFICATIONS TECHNIQUES

- Dimensions (HxLxP): 59,5x59,4x56,7cm
- Puissance totale électrique: 2,8 kW
- Tension: 220 - 240 V



BLACK

BBIM17400BMPSE

€ 949,99*

Selective Line
SAP-code 7757787669
Four multifonction avec pyrolyse

CARACTÉRISTIQUES

- 15 fonctions
- Aeroperfect - Cuisson 3D
- Booster
- Décongélation
- Grill

CONFORT

- Affichage LED - Touches tactiles
- Gradins amovibles: 5 niveaux
- Éclairage intérieur: 1x halogène
- Nettoyage: Pyrolyse
- Porte froide
- SoftClose
- Rails télescopiques: 1 niveau

ACCESSOIRES

- Lèche-frite profond
- Lèche-frite standard
- Grille pour gradins amovibles

PERFORMANCES

- Classe énergétique: A+
- Volume net: 72 L

SPÉCIFICATIONS TECHNIQUES

- Dimensions (HxLxP): 59,5 x 59,4 x 56,7 cm
- Puissance totale électrique: 3,3 kW
- Tension: 220 - 240 V

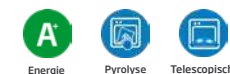

BLACK

SteamAid™

BBIS17400BSE

€ 929,99*

Selective Line
SAP-code 7724086741
Multifonctionnel - air chaud

CARACTÉRISTIQUES

- 15 fonctions (support vapeur)
- Aeroperfect - Cuisson 3D
- Steam Aid (Générateur)
- Booster
- Décongélation
- Grill: Électrique

CONFORT

- Affichage LED - Touches tactiles
- Gradins amovibles: 5 niveaux
- Éclairage intérieur: 1x halogène
- Nettoyage: Hydrolyse
- SoftClose
- Rails télescopiques: 1 niveau

ACCESSOIRES

- Lèche-frite profond
- Lèche-frite standard
- Grille pour gradins amovibles

PERFORMANCES

- Classe énergétique: A+
- Volume net: 72 L

SPÉCIFICATIONS TECHNIQUES

- Dimensions (HxLxP): 59,5x59,4x56,7 cm
- Puissance totale électrique: 3,4 kW
- Tension: 220 - 240 V



BLACK

BBIM17400BSE

€ 779,99*

Selective Line
SAP-code 7724086744
Four multifonction

CARACTÉRISTIQUES

- 13 fonctions
- Aeroperfect - Cuisson 3D
- Booster
- Décongélation
- Grill: Électrique

CONFORT

- Affichage LED - Touches tactiles
- Gradins amovibles: 5 niveaux
- Éclairage intérieur: 1x halogène
- Nettoyage: Hydrolyse
- SoftClose
- Rails télescopiques: 1 niveau

ACCESSOIRES

- Lèche-frite profond
- Lèche-frite standard
- Grille pour gradins amovibles

PERFORMANCES

- Classe énergétique: A+
- Volume net: 72 L

SPÉCIFICATIONS TECHNIQUES

- Dimensions (HxLxP): 59,5x59,4x56,7 cm
- Puissance totale électrique: 3,3 kW
- Tension: 220 - 240 V



BLACK

BBCW17400B

€ 1.079,99*

Selective Line
SAP-code 7768282942
Four multifonction compact avec micro-ondes

CARACTÉRISTIQUES

- 16 fonctions (MW)
- Cuisson micro-ondes assistée: 800 W
- Booster
- Grill: Électrique

CONFORT

- Affichage LED - Touches tactiles
- Gradins amovibles: 3 niveaux
- Éclairage intérieur: 1x halogène

ACCESSOIRES

- Lèche-frite standard
- Grille pour gradins amovibles

PERFORMANCES

- Classe énergétique: A
- Volume net: 48 L

SPÉCIFICATIONS TECHNIQUES

- Dimensions (HxLxP): 45,5x59,4x56,7 cm
- Puissance totale électrique: 2,4 kW
- Tension: 220 - 240 V



bPRO500



BLACK

BBCM17400B

€ 789,99*

Selective Line
SAP-code 7768282941
Four multifunction compact

CARACTÉRISTIQUES

- 13 fonctions
- Booster
- Décongélation
- Grill: Électrique

CONFORT

- Affichage LED - Touches tactiles
- Gradins amovibles: 3 niveaux
- Éclairage intérieur: 1x halogène
- Nettoyage: Hydrolyse
- Rails télescopiques: 1 niveau

ACCESSOIRES

- Lèchefrite standard
- Grille pour gradins amovibles

PERFORMANCES

- Classe énergétique: A+
- Volume net: 48 L

SPÉCIFICATIONS TECHNIQUES

- Dimensions (HxLxP): 45,5x59,4x56,7 cm
- Puissance totale électrique: 2,4 kW
- Tension: 220 - 240 V



bPRO500



BLACK

BDRW11401FB

€ 669,99*

Selective Line
SAP-code 7757183806
Tiroir chauffant

CARACTÉRISTIQUES

- 5 fonctions:
 - Préchauffage de la vaisselle et des ustensiles de cuisine
 - Décongélation
 - levée de la pâte
 - préchauffage
 - maintenir les aliments au chaud

CONFORT

- Système Push & Pull

PERFORMANCES

- Volume net: 22 L
- Niveau de température: 4 niveaux entre 30°C et 80°C

SPÉCIFICATIONS TECHNIQUES

- Dimensions (HxLxP): 14x59,5x54,5 cm
- Puissance totale électrique: 0,8 kW
- Tension: 220 - 240 V

bPRO500



BLACK

BMCB25433BG

€ 629,99*

Comfort Line
SAP-code 8897413200
Micro-ondes et grill 38cm

CARACTÉRISTIQUES

- Puissance maximale: 900 W
- Niveaux de puissance: 5
- Grill
- Puissance du grill: 1450 W
- Décongélation automatique
- Ovenfunctie 130-220°C

CONFORT

- Nombre de fonctions automatiques: 10
- Cavité intérieure inox
- Éclairage intérieur

ACCESSOIRES

- Plateau
- Diamètre du plateau: 315 mm

PERFORMANCES

- Capacité: 25 L

SPÉCIFICATIONS TECHNIQUES

- Dimensions (HxLxP): 38,8x59,5x39,2 cm
- Puissance totale électrique: 2,5 kW
- Tension: 220-240 V



b300

DARK
INOX

BBIMM13300DXMPSEF

€ 779,99*

Performance Line
SAP-code 7758286711
Four multifonction avec pyrolyse

CARACTÉRISTIQUES

- 10 fonctions (Électronique)
- AeroPerfect - Cuisson 3D
- Décongélation
- Grill
- AeroPerfect

CONFORT

- Affichage LED - Touches tactiles
- Gradins amovibles: 5 niveaux
- Éclairage intérieur: 1x halogène
- Nettoyage: Pyrolyse
- SoftClose
- Porte froide
- Rails télescopiques: 1 niveau

ACCESSOIRES

- Lèchefrite standard
- Grille pour gradins amovibles

PERFORMANCES

- Classe énergétique: A+
- Volume net: 72 L

SPÉCIFICATIONS TECHNIQUES

- Dimensions (HxLxP): 59,5x59,4x56,7 cm
- Puissance totale électrique: 3,3 kW
- Tension: 220 - 240 V



b300

DARK
INOX

BBIM13300CDXE

€ 649,99*

Performance Line
SAP-code 7768286734
Four multifonction

CARACTÉRISTIQUES

- 9 fonctions
- AeroPerfect - Cuisson 3D
- Décongélation
- Grill: Électrique

CONFORT

- Affichage LED - Touches tactiles
- Gradins amovibles: 5 niveaux
- Éclairage intérieur: 1x halogène
- Nettoyage: Hydrolyse + catalyse
- SoftClose
- Rails télescopiques: 1 niveau

ACCESSOIRES

- Lèchefrite standard
- Grille pour gradins amovibles

PERFORMANCES

- Classe énergétique: A+
- Volume net: 72 L

SPÉCIFICATIONS TECHNIQUES

- Dimensions (HxLxP): 59,5x59,4x56,7 cm
- Puissance totale électrique: 3,3 kW
- Tension: 220 - 240 V

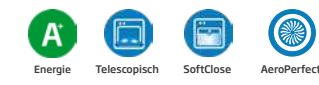

b300

DARK
INOX

BMGB25333DX

€ 629,99*

Performance Line
SAP-code 8899883200
Micro-ondes et grill 38cm

CARACTÉRISTIQUES

- Puissance maximale: 900 W
- Niveaux de puissance: 5
- Grill
- Puissance du grill: 1450 W
- Décongélation automatique

CONFORT

- Nombre de fonctions automatiques: 8
- Cavité intérieure inox
- Éclairage intérieur

ACCESSOIRES

- Plateau
- Diamètre du plateau: 315 mm

PERFORMANCES

- Capacité: 25 L

SPÉCIFICATIONS TECHNIQUES

- Dimensions (HxLxP): 38,2x59,5x32 cm
- Puissance totale électrique: 1,5 kW
- Tension: 240 V



b300



BLACK

AirFry

BBIM17300BPSEA

€ 749,99*

Performance Line
SAP-code 7731686346
Four multifonction avec pyrolyse

CARACTÉRISTIQUES

- 10 fonctions (Électronique)
- Aeroperfect - Cuisson 3D
- Décongélation
- Grill
- AirFry

CONFORT

- Affichage LED - Touches tactiles
- Gradins amovibles: 5 niveaux
- Éclairage intérieur: 1x halogène
- Nettoyage: Pyrolyse
- Rails télescopiques: 1 niveau

ACCESSOIRES

- Lèchefrite standard
- Grille pour gradins amovibles

PERFORMANCES

- Classe énergétique: A+
- Volume net: 72 L

SPÉCIFICATIONS TECHNIQUES

- Dimensions (HxLxP): 59,5x59,4x56,7 cm
- Puissance totale électrique: 3,3 kW
- Tension: 220 - 240 V



b300



BLACK

SteamAid™ AirFry

BBIS17300BSEA

€ 729,99*

Performance Line
SAP-code 7724086796
Four multifonction avec SteamAssist

CARACTÉRISTIQUES

- 9 fonctions (Électronique)
- Aeroperfect - Cuisson 3D
- SteamAssist
- Décongélation
- Grill
- AirFry

CONFORT

- Affichage LED - Touches tactiles
- Gradins amovibles: 5 niveaux
- Éclairage intérieur: 1x halogène
- Nettoyage: Hydrolyse
- Rails télescopiques: 1 niveau

ACCESSOIRES

- Lèchefrite standard
- Grille pour gradins amovibles

PERFORMANCES

- Classe énergétique: A+
- Volume net: 72 L

SPÉCIFICATIONS TECHNIQUES

- Dimensions (HxLxP): 59,5x59,4x56,7 cm
- Puissance totale électrique: 2,7 kW
- Tension: 220 - 240 V



b300



BLACK

AirFry

BBIM17300BSEA

€ 619,99*

Performance Line
SAP-code 7724086797
Four multifonction

CARACTÉRISTIQUES

- 9 fonctions (Électronique)
- Aeroperfect - Cuisson 3D
- Décongélation
- Grill
- AirFry

CONFORT

- Affichage LED - Touches tactiles
- Gradins amovibles: 5 niveaux
- Éclairage intérieur: 1x halogène
- Nettoyage: Hydrolyse
- Rails télescopiques: 1 niveau

ACCESSOIRES

- Lèchefrite profond
- Lèchefrite standard
- Grille pour gradins amovibles

PERFORMANCES

- Classe énergétique: A+
- Volume net: 72 L

SPÉCIFICATIONS TECHNIQUES

- Dimensions (HxLxP): 59,5x59,4x56,7 cm
- Puissance totale électrique: 3,3 kW
- Tension: 220 - 240 V



b300



INOX

BBIM12300XMPSEF

€ 699,99*

Selective Line
SAP-code 7724086756
Four multifonction avec pyrolyse

CARACTÉRISTIQUES

- 10 fonctions (Électronique)
- Aeroperfect - Cuisson 3D
- Décongélation
- Grill

CONFORT

- Affichage LED - Touches tactiles
- Gradins amovibles: 5 niveaux
- Éclairage intérieur: 1x halogène
- Nettoyage: Pyrolyse
- Porte froide
- SoftClose
- Rails télescopiques: 1 niveau

ACCESSOIRES

- Lèchefrite standard
- Grille pour gradins amovibles

PERFORMANCES

- Classe énergétique: A+
- Volume net: 72 L

SPÉCIFICATIONS TECHNIQUES

- Dimensions (HxLxP): 59,5x59,4x56,7 cm
- Puissance totale électrique: 2,7 kW
- Tension: 220 - 240 V



b300



INOX

BBIM12300XDSE

€ 549,99*

Selective Line
SAP-code 7757782996
Four multifonction

CARACTÉRISTIQUES

- 9 fonctions (Électronique)
- Aeroperfect - Cuisson 3D
- Décongélation
- Grill: Électrique

CONFORT

- Affichage LED - Touches tactiles
- Gradins amovibles: 5 niveaux
- Éclairage intérieur: 1x halogène
- Nettoyage: Hydrolyse
- SoftClose
- Rails télescopiques: 1 niveau

ACCESSOIRES

- Lèchefrite profond
- Lèchefrite standard
- Grille pour gradins amovibles

PERFORMANCES

- Classe énergétique: A+
- Volume net: 72 L

SPÉCIFICATIONS TECHNIQUES

- Dimensions (HxLxP): 59,5x59,4x56,7 cm
- Puissance totale électrique: 3 kW
- Tension: 220 - 240 V

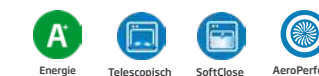

bPRO500



SAP-code 9206783200
€829,99*

BLACK

MCI44313BG

€ 799,99*

Comfort Line
SAP-code 9206783200
Micro-ondes et grill 45cm

CARACTÉRISTIQUES

- Puissance maximale: 900 W
- Niveaux de puissance: 5
- Grill
- Boven- en onderwarmte
- Puissance du grill: 1750 W
- Décongélation automatique

CONFORT

- LED display
- Nombre de fonctions automatiques: 13
- Cavité intérieure inox
- Éclairage intérieur
- Ouverture de la porte: abattant

ACCESSOIRES

- Plateau
- Diamètre du plateau: 360 mm

PERFORMANCES

- Capacité: 44 L

SPÉCIFICATIONS TECHNIQUES

- Dimensions (HxLxP): 45,4x59,5x56,8 cm
- Puissance totale électrique: 3,3 kW
- Tension: 240 V

Conception déviante



Auto

b300



BLACK

BMGB25333BG

€ 599,99*

Comfort Line
SAP-code 8897373200
Micro-ondes et grill 38cm

CARACTÉRISTIQUES

- Puissance maximale: 900 W
- Niveaux de puissance: 5
- Grill
- Puissance du grill: 1000 W
- Décongélation automatique

CONFORT

- Nombre de fonctions automatiques: 8
- Cavité intérieure inox
- Éclairage intérieur

ACCESSOIRES

- Plateau
- Diamètre du plateau: 315 mm

PERFORMANCES

- Capacité: 25 L

SPÉCIFICATIONS TECHNIQUES

- Dimensions (HxLxP): 38,8x59,5x39,2 cm
- Puissance totale électrique: 1,5 kW
- Tension: 240 V



Auto

b300



INOX

BMGB25332BG

€ 499,99*

Comfort Line
SAP-code 8899893200
Micro-ondes et grill 38cm

CARACTÉRISTIQUES

- Puissance maximale: 900 W
- Niveaux de puissance: 5
- Grill
- Puissance du grill: 1000 W
- Décongélation automatique

CONFORT

- Nombre de fonctions automatiques: 8
- Cavité intérieure inox
- Éclairage intérieur

ACCESSOIRES

- Plateau
- Diamètre du plateau: 315 mm

PERFORMANCES

- Capacité: 25 L

SPÉCIFICATIONS TECHNIQUES

- Dimensions (HxLxP): 37,6x56x45 cm
- Puissance totale électrique: 1,5 kW
- Tension: 230 V



Auto



BLACK

BMGB20212B

€ 549,99*

Comfort Line
SAP-code 8897353200
Micro-ondes et grill
pour une armoire peu profonde

CARACTÉRISTIQUES

- Puissance maximale: 800 W
- Niveaux de puissance: 5
- Grill
- Puissance du grill: 1000 W
- Décongélation automatique

CONFORT

- LED display
- Nombre de fonctions automatiques: 8
- Cavité intérieure inox
- Éclairage intérieur

ACCESSOIRES

- Plateau
- Diamètre du plateau: 245 mm

PERFORMANCES

- Capacité: 20 L

SPÉCIFICATIONS TECHNIQUES

- Dimensions (HxLxP): 38,8x59,5x33,3 cm
- Tension: 230 V



Auto



INOX

BMOB17131X

€ 419,99*

Comfort Line
SAP-code 8897343200
Micro-ondes pour une armoire peu profonde

CARACTÉRISTIQUES

- Puissance maximale: 700 W
- Niveaux de puissance: 5

CONFORT

- LED display
- Nombre de fonctions automatiques: 8
- Cavité intérieure inox
- Éclairage intérieur

ACCESSOIRES

- Plateau
- Diamètre du plateau: 245 mm

PERFORMANCES

- Capacité: 17 L

SPÉCIFICATIONS TECHNIQUES

- Dimensions (HxLxP): 38,2x59,5x32 cm
- Tension: 220-240 V



Auto



TABLES DE CUISSON



Table de cuisson Flexinfull+™

Induction

Plus de flexibilité

Grâce à ses 15 niveaux de réglages, vous pourrez cuisiner avec la précision des grands Chefs. Avec une puissance de 7,4 kW et 4 boosters jusqu'à 3,6 kW, vous gagnerez en rapidité pour ne passer que des moments de plaisir dans votre cuisine.

Par son design innovant et ses performances exclusives, la table Flexinfull+™ offre jusqu'à 9 foyers d'inducteurs répartis en quatre zones de cuisson complètement flexibles, plus un inducteur central qui s'adapte automatiquement à la dimension de vos plats. Vous pourrez utiliser tous ces espaces à des températures différentes et combiner, selon vos envies, les foyers pour s'adapter à toutes vos cuissons.

La table FlexinFull+ peut accueillir simultanément plusieurs petites casseroles, des poêles de toutes tailles, un large faitout, une poissonnière ou une combinaison de différents plats.



IndyFlex™

Induction



Fonction bridge

La zone modulaire est une grande surface de cuisson, entièrement modulable selon les plats utilisés. Elle permet notamment d'utiliser de grands plats avec une puissance maximale de 3,6 kW.

Touches sensibles coulissantes

3 étapes pour chaque goût

Soyons honnêtes, nous aimons tous sautiller dans tous les sens dans la cuisine. Mais pourquoi les pieds devraient-ils être les seuls à s'amuser? Mettez vos doigts en action avec les fonction touches sensibles coulissantes de Beko. Profitez des 19 niveaux de cuisson de précision en utilisant un bouton, il faut le dire, assez futuriste.

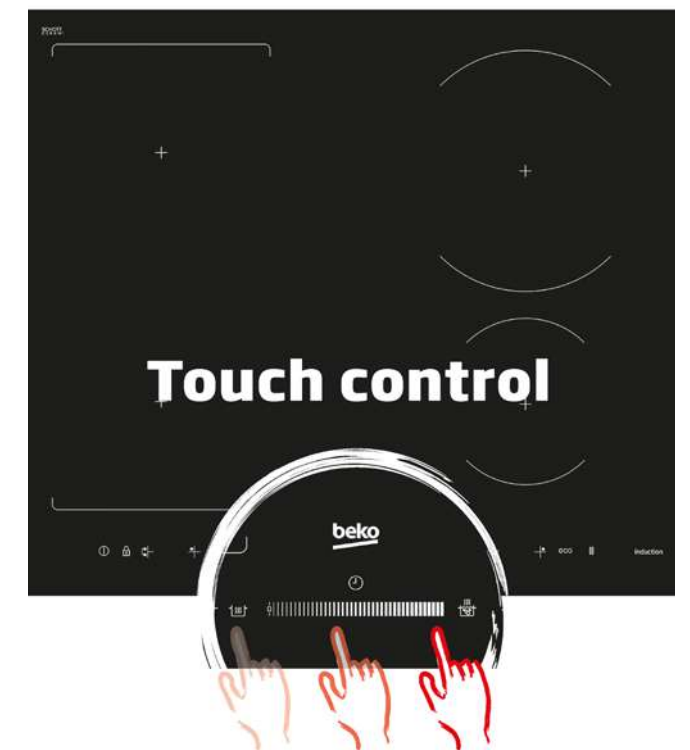

Direct-Access™ Control

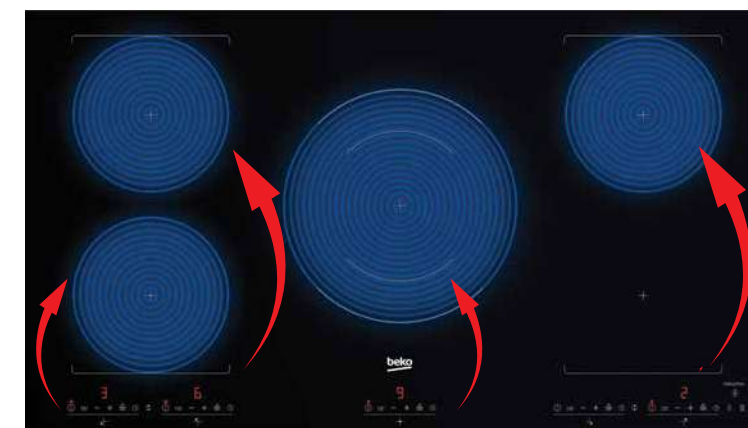

Vous préparez un délicieux festin dans la cuisine.

Toutes les casseroles chauffent et vous êtes le chef d'un orchestre de casseroles bouillonnantes, grésillantes et crépitanes. Avec la commande Beko Direct-Access™, vous pouvez augmenter ou diminuer la chaleur d'une casserole particulière en un seul mouvement fluide, grâce à des commandes séparées pour chaque zone. Pas de désordre. Tout est en parfaite harmonie et vous en avez le contrôle.

Sécurités

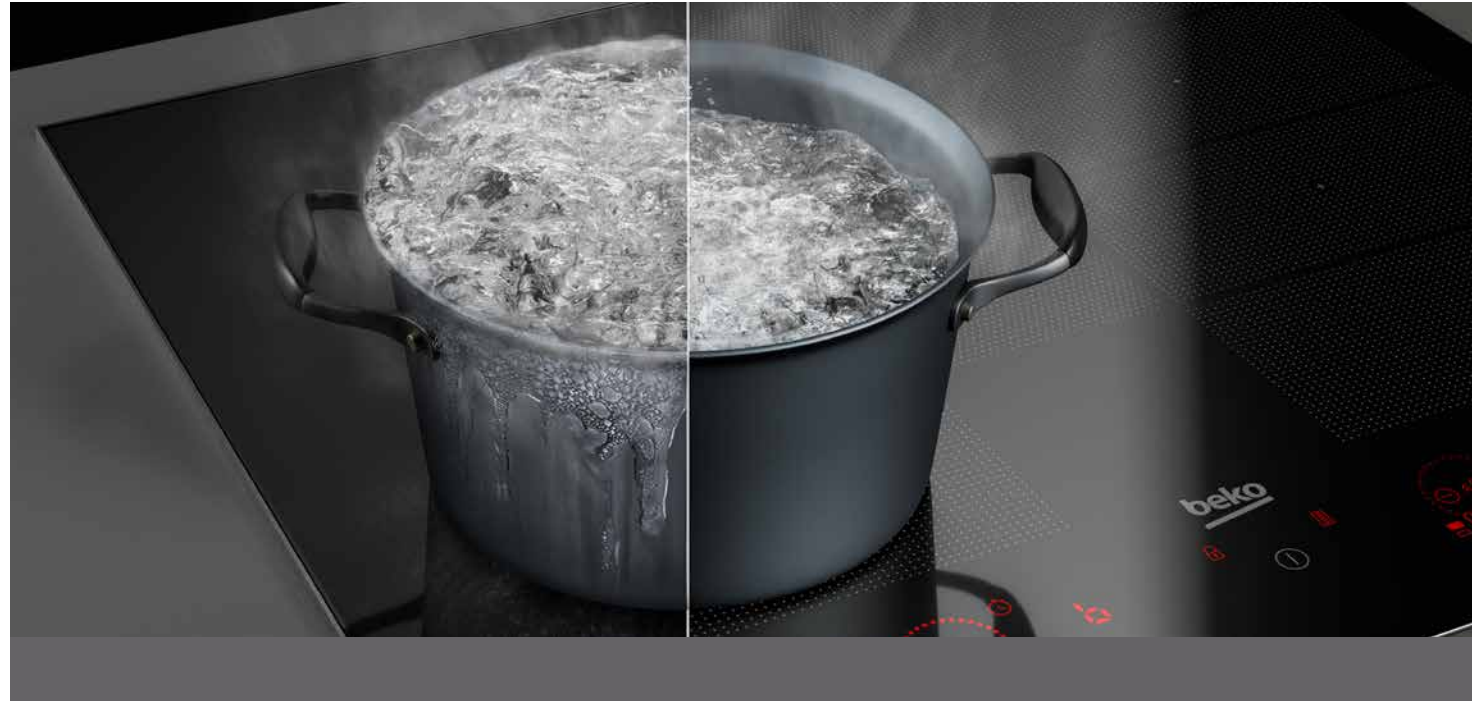

Détection petits ustensiles / casseroles

La table détecte lorsque des petits ustensiles ou votre récipient se trouvent sur les foyers.

Sécurité anti-surchauffe

Pour éviter tout risque, cette sécurité régule automatiquement la température des foyers lorsque la température excède 300 °C.

Indicateurs de chaleur résiduelle

Afin d'éviter tous risques de brûlure, les témoins de chaleur résiduelle vous indiquent si la surface est encore chaude.

Verrouillage des commandes

Il peut être activé afin de bloquer toutes les fonctions de la table, évitant toutes manipulations inopportunes qu'elle soit éteinte ou allumée.

Sécurité anti-débordement

Elle coupe automatiquement la table de cuisson lorsqu'un liquide vient se répandre sur le bandeau de commandes.

Témoin de fonctionnement

Le témoin s'allume dès que la plaque est en fonctionnement et ne s'éteint pas jusqu'à son extinction complète. Ainsi vous ne risquez pas de mauvaises manipulations.

Power Management

Induction

La table règle automatiquement la répartition de la chaleur entre les différents foyers de cuisson et garantit ainsi que ce seuil ne soit jamais dépassé, ce qui permet de limiter la consommation d'énergie.



TempAssist

Induction



Quel que soit le mode de cuisson que vous préférez, TempAssist détermine les températures de cuisson optimales. Cela signifie qu'avant même de commencer à cuisiner, votre casserole ou votre poêle est réglée exactement comme elle doit l'être. Grâce à des capteurs infrarouges, TempAssist surveille les températures optimales pour votre plat pendant sa cuisson. Que vous souhaitiez cuire à basse température ou rôtir, TempAssist garantit que cela se passe parfaitement à chaque fois !

Brûleur haute efficacité

Gaz

Le brûleur haute efficacité offre une répartition parfaite de la chaleur, une cuisson 35 % plus rapide, 25 % plus efficace et 17 % plus économe par rapport à un brûleur standard.



BRÛLEUR
CONVENTIONNEL

BRÛLEUR
HAUTE EFFICACITÉ

beko | 35

Taque à induction avec hotte intégrée



Cuisiner avec une hotte intégrée : une excellente solution.

Vous voulez faire plus avec moins ? La technologie de la hotte intégrée, qui combine cuisson et ventilation, permet d'économiser de l'espace en supprimant la nécessité d'une hotte suspendue. Cette technologie s'intègre parfaitement dans une cuisine au design minimaliste. De plus, elle conserve la fonctionnalité d'une hotte traditionnelle. Les repas sont cuits à la perfection et les performances de la hotte facilitent le nettoyage. Par exemple, l'extracteur aspire les odeurs nauséabondes et les gouttes d'huile pendant la cuisson. La hotte intégrée de Beko est la solution idéale pour que la cuisine conserve l'aspect que vous souhaitez y donner.



TABLES DE CUISSON INDUCTION

bPRO700



HIXI84700UP

€ 1.899,99*

Selective Line

SAP-code 7757183605

Taque à induction 80cm IndyFlex™ avec hotte intégrée

CARACTÉRISTIQUES

- Commande: Direct Access slider slider
- 4 foyers, 2 zones modulaires
- Surface (mm) & puissance (kW)
 - avant gauche: 180x200 - 2,2/3,1 (Max/Boost)
 - avant droite: 180x200 - 2,2/3,1 (Max/Boost)
 - arrière gauche: 180x200 - 2,2/3,1 (Max/Boost)
 - arrière droit: 180x200 - 2,2/3,1 (Max/Boost)

CARACTÉRISTIQUES DE SÉCURITÉ

- Témoin de chaleur résiduelle
- Arrêt automatique
- Sécurité anti-débordement

CONFORT

- Timer
- Niveaux de puissance: 9
- Booster

SPÉCIFICATIONS TECHNIQUES

- Puissance totale: 7,4 kW
- Ventilation frontale: 2mm
- Dimensions (HxLxP): 22,3x82x52 cm
- Dimensions d'encastrement: 75 x 49 cm

SPÉCIFICATIONS TECHNIQUES HOTTE

- Niveau sonore (DIN/EN 60704-3) (EP)
 - intensif: 73 dB(A)
 - maximale: 69 dB(A)
- Capacité de ventilation (IN/EN 61591) (EP)
 - intensif: 650 m³/h
 - maximale: 550 m³/h
- Booster
- Classe d'efficacité du filtre à graisse A

OPTIONS

- Filtre à charbon inclus KF165265001 (set 2 Pièces)
- Set de tubes COMPAIRFLOW 150 - (set 3 Pièces)



bPRO700

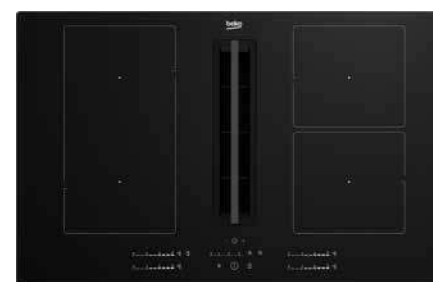

HIXI84700UF

€ 1.799,99*

Performance Line

SAP-code 7757183604

Taque à induction 80cm IndyFlex™ avec hotte intégrée

CARACTÉRISTIQUES

- Commande: Direct Access slider slider
- 4 foyers, 1 zone modulaire
- Surface (mm) & puissance (kW)
 - avant gauche: 180 x 200 - 2,2/3,1 (Max/Boost)
 - avant droite: 180 x 200 - 2,2/3,1 (Max/Boost)
 - arrière gauche: 180 x 200 - 2,2/3,1 (Max/Boost)
 - arrière droit: 180 x 200 - 2,2/3,1 (Max/Boost)

CARACTÉRISTIQUES DE SÉCURITÉ

- Témoin de chaleur résiduelle
- Arrêt automatique
- Sécurité anti-débordement

CONFORT

- Timer
- Niveaux de puissance: 9
- Booster

SPÉCIFICATIONS TECHNIQUES

- Puissance totale: 7,4 kW
- Ventilation frontale: 2mm
- Dimensions (HxLxP): 22,3x82x52 cm
- Dimensions d'encastrement: 75 x 49 cm

SPÉCIFICATIONS TECHNIQUES HOTTE

- Niveau sonore (DIN/EN 60704-3) (EP)
 - intensif: 72 dB(A)
 - maximale: 67 dB(A)
- Capacité de ventilation (IN/EN 61591) (EP)
 - intensif: 650 m³/h
 - maximale: 550 m³/h
- Booster
- Classe d'efficacité du filtre à graisse A

OPTIONS

- Filtre à charbon inclus KF165265001 (set 2 Pièces)
- Set de tubes COMPAIRFLOW 150 - (set 3 Pièces)



bPRO700



HIXI64700UF

€ 1.599,99*

Performance Line

SAP-code 7757183603

Taque à induction 60cm IndyFlex™ avec hotte intégrée

CARACTÉRISTIQUES

- Commande: Direct Access slider slider
- 4 foyers, 1 zone modulaire
- Surface (mm) & puissance (kW)
 - avant gauche: 180x200 - 2,2/3,1 (Max/Boost)
 - avant droite: 180x200 - 2,2/3,1 (Max/Boost)
 - arrière gauche: 180x200 - 2,2/3,1 (Max/Boost)
 - arrière droit: 180x200 - 2,2/3,1 (Max/Boost)

CARACTÉRISTIQUES DE SÉCURITÉ

- Témoin de chaleur résiduelle
- Arrêt automatique
- Sécurité anti-débordement

CONFORT

- Timer
- Niveaux de puissance: 9
- Booster

SPÉCIFICATIONS TECHNIQUES

- Puissance totale: 7,4 kW
- Ventilation frontale: 2mm
- Dimensions (HxLxP): 22,3x60x52 cm
- Dimensions d'encastrement: 56 x 49 cm

SPÉCIFICATIONS TECHNIQUES HOTTE

- Niveau sonore (DIN/EN 60704-3) (EP)
 - intensif: 69 dB(A)
 - maximale: 45 dB(A)
- Capacité de ventilation (IN/EN 61591) (EP)
 - intensif: 620 m³/h
 - maximale: 520 m³/h
- Booster
- Classe d'efficacité du filtre à graisse A

OPTIONS

- Filtre à charbon inclus KF165265001 (set 2 Pièces)
- Set de tubes COMPAIRFLOW 150 - (set 3 Pièces)



bPRO700

bPRO500

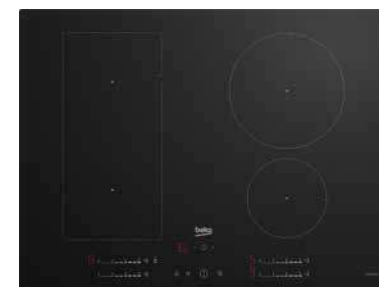

bPRO500



HII88810NTI

€ 999,99*

Selective Line
SAP-code TBD
Taque à induction 80cm FlexInFull+™

CARACTÉRISTIQUES

- Commande: Direct Access slider slider
- 8 foyers, 2 zones modulaires, 2 extended zones (Full flex)
- Surface (mm) & puissance (kW)
 - avant gauche: 2 x 92,7 x 200 - 3,6
 - avant droite: 2 x 92,7 x 200 - 3,6
 - arrière gauche: 2 x 92,7 x 200 - 3,6
 - arrière droit: 2 x 92,7 x 200 - 3,6
 - centrale: 2 x 92,7 x 200 - 3,6

CARACTÉRISTIQUES DE SÉCURITÉ

- Témoin de chaleur résiduelle
- Arrêt automatique
- Sécurité anti-débordement

CONFORT

- Timer
- Niveaux de puissance: 15
- Booster
- Easy Installation
- HomeWhiz

SPÉCIFICATIONS TECHNIQUES

- Puissance totale: 7,4 kW
- Raccordement monophasé possible
- Ventilation frontale: 2 mm
- Dimensions (HxLxP): 5,2x77x51 cm
- Dimensions d'encastrement: 75 x 49 cm

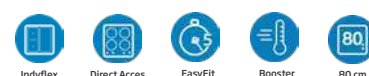

HII85770SUFT

€ 899,99*

Performance Line
SAP-code 7757188707
80cm Indeflex™ Inductionkookplaat

CARACTÉRISTIQUES

- Commande: Direct Access slider slider
- 5 foyers, 1 zone modulaire
- Surface (mm) & puissance (kW)
 - avant gauche: 180 - 1,5/2 (Max/Boost)
 - avant droite: 145 - 1,5/2,2 (Max/Boost)
 - arrière gauche: 180 - 1,5/2 (Max/Boost)
 - arrière droit: 210 - 2,4/3,7 (Max/Boost)
 - centrale: 2x 92,7x200 mm - 2,4/3,6 (Max/Boost)

CARACTÉRISTIQUES DE SÉCURITÉ

- Témoin de chaleur résiduelle
- Arrêt automatique
- Sécurité anti-débordement

CONFORT

- Timer
- Niveaux de puissance: 9
- Booster
- Easy Installation

SPÉCIFICATIONS TECHNIQUES

- Puissance totale: 7,4 kW
- Raccordement monophasé possible
- Ventilation frontale: 2 mm
- Dimensions (HxLxP): 4,8x78x52 cm
- Dimensions d'encastrement: 75 x 49 cm



HII85720UFT

€ 849,99*

Comfort Line
SAP-code 7757188711
Taque à induction 80cm Indeflex™

CARACTÉRISTIQUES

- Commande: Direct Access slider slider
- 5 foyers, 1 zone modulaire
- Surface (mm) & puissance (kW)
 - avant gauche: 180 - 1,5/2 (Max/Boost)
 - avant droite: 145 - 1,5/2,2 (Max/Boost)
 - arrière gauche: 180 - 1,5/2 (Max/Boost)
 - arrière droit: 210 - 2,4/3,7 (Max/Boost)
 - centrale: 2x(92,7 x 200) - 2,4/3,6 (Max/Boost)

CARACTÉRISTIQUES DE SÉCURITÉ

- Témoin de chaleur résiduelle
- Arrêt automatique
- Sécurité anti-débordement

CONFORT

- Timer
- Niveaux de puissance: 9
- Booster
- Easy Installation

SPÉCIFICATIONS TECHNIQUES

- Puissance totale: 7,4 kW
- Raccordement monophasé possible
- Ventilation frontale: 2mm
- Dimensions (HxLxP): 4,8x78x52 cm
- Dimensions d'encastrement: 75 x 49 cm



HII74700UF

€ 699,99*

Comfort Line
SAP-code 7757188684
Taque à induction 70cm Indeflex™

CARACTÉRISTIQUES

- Commande: Direct Access slider slider
- 4 foyers, 1 zone modulaire
- Surface (mm) & puissance (kW)
 - avant gauche: 180 - 2,2/3,1 (Max/Boost)
 - avant droite: 145 - 1,5/2,2 (Max/Boost)
 - arrière gauche: 180 - 2,2/3,1 (Max/Boost)
 - arrière droit: 210 - 2,4/3,7 (Max/Boost)

CARACTÉRISTIQUES DE SÉCURITÉ

- Témoin de chaleur résiduelle
- Arrêt automatique
- Sécurité anti-débordement

CONFORT

- Timer
- Niveaux de puissance: 9
- Booster
- Easy Installation

SPÉCIFICATIONS TECHNIQUES

- Puissance totale: 7,4 kW
- Raccordement monophasé possible
- Ventilation frontale: 2mm
- Dimensions (HxLxP): 4,8x69x52 cm
- Dimensions d'encastrement: 56 x 49 cm



HII64720SUF2T

€ 569,99*

Selective Line
SAP-code 7757188725
Taque à induction 60cm Indeflex™

CARACTÉRISTIQUES

- Commande: Direct Access slider slider
- 4 foyers, 2 zones modulaires
- Surface (mm) & puissance (kW)
 - avant gauche: 180 - 2,2/3,1 (Max/Boost)
 - avant droite: 180 - 2,2/3,1 (Max/Boost)
 - arrière gauche: 180 - 2,2/3,1 (Max/Boost)
 - arrière droit: 180 - 2,2/3,1 (Max/Boost)

CARACTÉRISTIQUES DE SÉCURITÉ

- Témoin de chaleur résiduelle
- Arrêt automatique
- Sécurité anti-débordement

CONFORT

- Timer
- Niveaux de puissance: 9
- Booster
- Easy Installation

SPÉCIFICATIONS TECHNIQUES

- Puissance totale: 7,4 kW
- Raccordement monophasé possible
- Ventilation frontale: 2 mm
- Dimensions (HxLxP): 4,8x59x52 cm
- Dimensions d'encastrement: 56 x 49 cm



HII64700SUFT

€ 549,99*

Selective Line
SAP-code 7757188697
Taque à induction 60cm Indeflex™

CARACTÉRISTIQUES

- Commande: Direct Access slider slider
- 4 foyers, 1 zone modulaire
- Surface (mm) & puissance (kW)
 - avant gauche: 180 - 2,2/3,1 (Max/Boost)
 - avant droite: 145 - 1,5/2,2 (Max/Boost)
 - arrière gauche: 180 - 2,2/3,1 (Max/Boost)
 - arrière droit: 210 - 2,4/3,7 (Max/Boost)

CARACTÉRISTIQUES DE SÉCURITÉ

- Témoin de chaleur résiduelle
- Arrêt automatique
- Sécurité anti-débordement

CONFORT

- Timer
- Niveaux de puissance: 9
- Booster
- Easy Installation

SPÉCIFICATIONS TECHNIQUES

- Puissance totale: 7,4 kW
- Raccordement monophasé possible
- Ventilation frontale: 2 mm
- Dimensions (HxLxP): 4,8x59x52 cm
- Dimensions d'encastrement: 56 x 49 cm



TABLES DE CUISSON INDUCTION

b300



HII64200SFMT

€ 499,99*

Performance Line
SAP-code 7757189254
Taquet à induction 80cm IndyFlex™

CARACTÉRISTIQUES

- Semi Direct acces bediening
- 4 foyers, 1 zone modulair
- Surface (mm) & puissance (kW)
 - avant gauche: 180 - 2/2,3 (Max/Boost)
 - avant droite: 145 - 1,6/1,8 (Max/Boost)
 - arrière gauche: 180 - 2/2,3 (Max/Boost)
 - arrière droit: 210 - 2/2,3 (Max/Boost)

CARACTÉRISTIQUES DE SÉCURITÉ

- Témoin de chaleur résiduelle
- Arrêt automatique
- Sécurité anti-débordement

CONFORT

- Timer
- Niveaux de puissance: 9
- Booster
- Easy Fit Installation

SPÉCIFICATIONS TECHNIQUES

- Puissance totale: 7,2 kW
- Raccordement monophasé possible
- Ventilation frontale: 2 mm
- Dimensions (HxLxP): 5,2x59x52 cm
- Dimensions d'encastrement: 56 x 49 cm

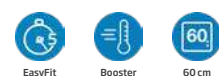

b300



HII64200SMT

€ 479,99*

Selective Line
SAP-code 7757189255
Taquet à induction 60cm

CARACTÉRISTIQUES

- Semi Direct acces bediening
- 4 foyers
- Surface (mm) & puissance (kW)
 - avant gauche: 180 - 2/2,3 (Max/Boost)
 - avant droite: 145 - 1,6/1,8 (Max/Boost)
 - arrière gauche: 180 - 2/2,3 (Max/Boost)
 - arrière droit: 210 - 2/2,3 (Max/Boost)

CARACTÉRISTIQUES DE SÉCURITÉ

- Témoin de chaleur résiduelle
- Arrêt automatique
- Sécurité anti-débordement

CONFORT

- Timer
- Niveaux de puissance: 9
- Booster
- Easy Fit Installation

SPÉCIFICATIONS TECHNIQUES

- Puissance totale: 7,2 kW
- Raccordement monophasé possible
- Ventilation frontale: 2 mm
- Dimensions (HxLxP): 5,2x59x52 cm
- Dimensions d'encastrement: 56 x 49 cm

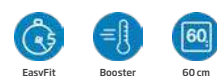

b300



HII64400MT

€ 469,99*

Comfort Line
SAP-code 7757189213
Taquet à induction 60cm

CARACTÉRISTIQUES

- Touches de détection Avant
- 4 foyers
- Surface (mm) & puissance (kW)
 - avant gauche: 180 - 2/2,3 (Max/Boost)
 - avant droite: 145 - 1,6/1,8 (Max/Boost)
 - arrière gauche: 180 - 2/2,3 (Max/Boost)
 - arrière droit: 210 - 2/2,3 (Max/Boost)

CARACTÉRISTIQUES DE SÉCURITÉ

- Témoin de chaleur résiduelle
- Arrêt automatique
- Sécurité anti-débordement

CONFORT

- Timer
- Niveaux de puissance: 9
- Booster
- Easy Installation

SPÉCIFICATIONS TECHNIQUES

- Puissance totale: 7,2 kW
- Raccordement monophasé possible
- Ventilation frontale: 5 mm
- Dimensions (HxLxP): 5,2x58x51 cm
- Dimensions d'encastrement: 56 x 49 cm



b300



HDMI32400DTX

€ 499,99*

Performance Line
SAP-code 7787088001
Taquet à induction 30cm

CARACTÉRISTIQUES

- Touches de détection Avant
- 2 foyers
- Surface (mm) & puissance (kW)
 - Avant: 160 - 1,4
 - Arrière: 200 - 2,3/3 (Max/Boost)

CARACTÉRISTIQUES DE SÉCURITÉ

- Arrêt automatique
- Sécurité anti-débordement

CONFORT

- Timer
- Niveaux de puissance: 9

SPÉCIFICATIONS TECHNIQUES

- Puissance totale: 3,6 kW
- Raccordement monophasé possible
- Ventilation frontale: 5 mm
- Dimensions (HxLxP): 6,7x29x51 cm
- Dimensions d'encastrement: 26, 8 x 49 cm



b300



HDCC32200X

€ 279,99*

Comfort Line
SAP-code 7724020201
Taquet de cuisson électrique 30cm domino

CARACTÉRISTIQUES

- Bouton de commande
- 2 foyers électriques
- Surface (mm) & puissance (kW)
 - Avant: 140 - 1,2 Radiant
 - Arrière: 180 - 1,7 Radiant

SPÉCIFICATIONS TECHNIQUES

- Puissance totale: 2,9 kW
- Dimensions (HxLxP): 3,5x28,8x51 cm
- Dimensions d'encastrement: 26,8 x 49 cm



b100



HDCE32201X

€ 219,99*

Comfort Line
SAP-code 7724086001
Taquet de cuisson électrique 30cm domino

CARACTÉRISTIQUES

- Bouton de commande
- 2 foyers électriques
- Surface (mm) & puissance (kW)
 - Avant: 145 - 1,5
 - Arrière: 180 - 2

CONFORT

- 6 Niveaux de puissance

SPÉCIFICATIONS TECHNIQUES

- Électrique Puissance: 3,5 kW
- Dimensions (HxLxP): 7,5x29x51 cm
- Dimensions d'encastrement: 26,8x49 cm



TABLES DE CUISSON VITROCÉRAMIQUES

TABLES DE CUISSON GAZ

b300

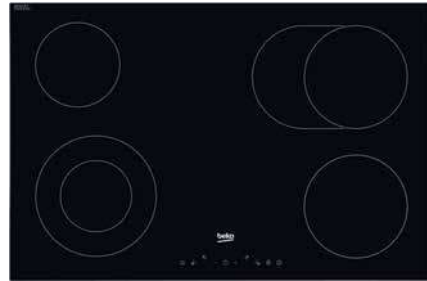

HIC84401

€ 549,99*

Comfort Line
SAP-code 7756388607
Taquet de cuisson électrique 80cm

CARACTÉRISTIQUES

- Touches de détection avant
- 4 foyers électriques
- Surface (mm) & puissance (kW)
 - avant gauche: 210/120 - 2/0,6 Duo
 - avant droite: 180 - 1,8 Hi-light
 - arrière gauche: 140 - 1,2 Hi-light
 - arrière droit: 170 x 265 - 1,5/2,4 extended

CARACTÉRISTIQUES DE SÉCURITÉ

- Témoin de chaleur résiduelle
- Sécurité anti-débordement
- Arrêt automatique

CONFORT

- Timer
- Niveaux de puissance: 9

SPÉCIFICATIONS TECHNIQUES

- Puissance totale: 7,4 kW
- Dimensions (HxLxP): 4,6x77x51 cm
- Dimensions d'encastrement: 75 x 49 cm



b300

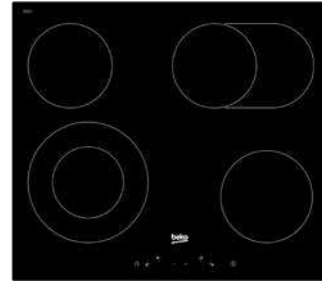

HIC64403

€ 449,99*

Performance Line
SAP-code 7756782907
Taquet de cuisson électrique 60cm

CARACTÉRISTIQUES

- Touches de détection avant
- 4 foyers électriques
- Surface (mm) & puissance (kW)
 - avant gauche: 120/210 - 0,75/2,2 Duo
 - avant droite: 160 - 1,5 Hi-light
 - arrière gauche: 140 - 1,2 Hi-light
 - arrière droit: 140/250 - 1,1/2 extended

CARACTÉRISTIQUES DE SÉCURITÉ

- Témoin de chaleur résiduelle
- Sécurité anti-débordement
- Arrêt automatique

CONFORT

- Timer
- Niveaux de puissance: 9

SPÉCIFICATIONS TECHNIQUES

- Puissance totale: 6,9 kW
- Dimensions (HxLxP): 3,7x58x51 cm
- Dimensions d'encastrement: 56 x 49 cm

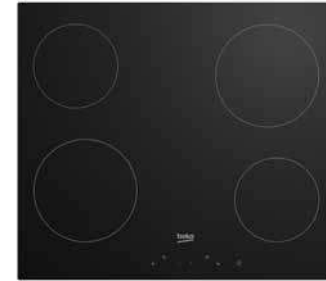

HIC64400E

€ 399,99*

Comfort Line
SAP-code 7756287612
Taquet de cuisson électrique 60cm

CARACTÉRISTIQUES

- Touches de détection avant
- 4 foyers électriques
- Surface (mm) & puissance (kW)
 - avant gauche: 180 - 1,8 Hi-light
 - avant droite: 140 - 1,2 Hi-light
 - arrière gauche: 140 - 1,2 Hi-light
 - arrière droit: 180 - 1,8 Hi-light

CARACTÉRISTIQUES DE SÉCURITÉ

- Témoin de chaleur résiduelle
- Sécurité anti-débordement
- Arrêt automatique

CONFORT

- Timer
- Niveaux de puissance: 9

SPÉCIFICATIONS TECHNIQUES

- Puissance totale: 6 kW
- Dimensions (HxLxP): 3,7x58x51 cm
- Dimensions d'encastrement: 56 x 49 cm



bPRO500



BLACK

HILL75235S

€ 599,99

Performance Line
SAP-code 7718086717
Taquet de cuisson gaz 75cm

CARACTÉRISTIQUES

- Bouton de commande
- Configuration: 4 Foyers + 1 Wok
- Puissance
 - avant droite: 1,75 kW
 - arrière droit: 2,9 kW
 - Gauche: 5 kW

CARACTÉRISTIQUES DE SÉCURITÉ

- Sécurité enfant

CONFORT

- Brûleur haute efficacité
- Allumage intégré

PERFORMANCES

- Supports individuels en fonte

SPÉCIFICATIONS TECHNIQUES

- Dimensions d'encastrement: 56 x 49 cm
- Dimensions (HxLxP): 4,6x75x52,4 cm



b300

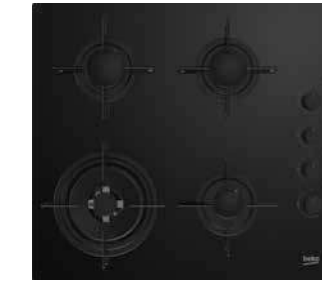

BLACK

HILW64120S

€ 419,99*

Performance Line
SAP-code 7750188602
Taquet de cuisson gaz 60cm

CARACTÉRISTIQUES

- Bouton de commande
- Configuration kookplaat: 3 Gaz + 1 Wok
- Puissance
 - avant gauche: 3,3 kW
 - avant droite: 1 kW
 - arrière gauche: 1,75 kW
 - arrière droit: 1,75 kW
- Adaptateur pour wok en fonte

CARACTÉRISTIQUES DE SÉCURITÉ

- Thermocouple

CONFORT

- Brûleur haute efficacité
- Allumage intégré

PERFORMANCES

- Supports de pots émaillés

SPÉCIFICATIONS TECHNIQUES

- Dimensions d'encastrement: 56 x 49 cm
- Dimensions (HxLxP): 4,6x59x52,4 cm

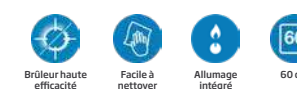

bPRO500



INOX

HIAW64225SX

€ 399,99*

Performance Line
SAP-code 7751688343
Taquet de cuisson gaz 60cm

CARACTÉRISTIQUES

- Bouton de commande
- Configuration kookplaat: 3 Gaz + 1 Wok
- Puissance
 - avant gauche: 3,3 kW
 - avant droite: 1 kW
 - arrière gauche: 1,75 kW
 - arrière droit: 1,75 kW

CARACTÉRISTIQUES DE SÉCURITÉ

- Thermocouple

CONFORT

- Brûleur haute efficacité
- Allumage intégré

PERFORMANCES

- Supports individuels en fonte

SPÉCIFICATIONS TECHNIQUES

- Dimensions d'encastrement: 56 x 49 cm
- Dimensions (HxLxP): 4,6x58x51 cm



bPRO500

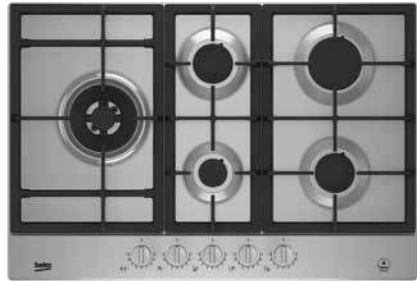

INOX

HIAL75325SX

€ 449,99*

Comfort Line
SAP-code 7751688317
[Taque de cuisson gaz 75cm](#)

CARACTÉRISTIQUES

- Bouton de commande FlameAdjust
- Configuration: 4 Foyers + 1 Wok
- Puissance
 - avant droite: 1,75 kW
 - arrière droit: 2,9 kW
 - Gauche: 5 kW

CONFORT

- Brûleur haute efficacité
- Allumage intégré

PERFORMANCES

- Supports individuels en fonte

SPÉCIFICATIONS TECHNIQUES

- Dimensions d'encastrement: 56 x 49 cm
- Dimensions (HxLxP): 4,6x75x51 cm





HOTTES

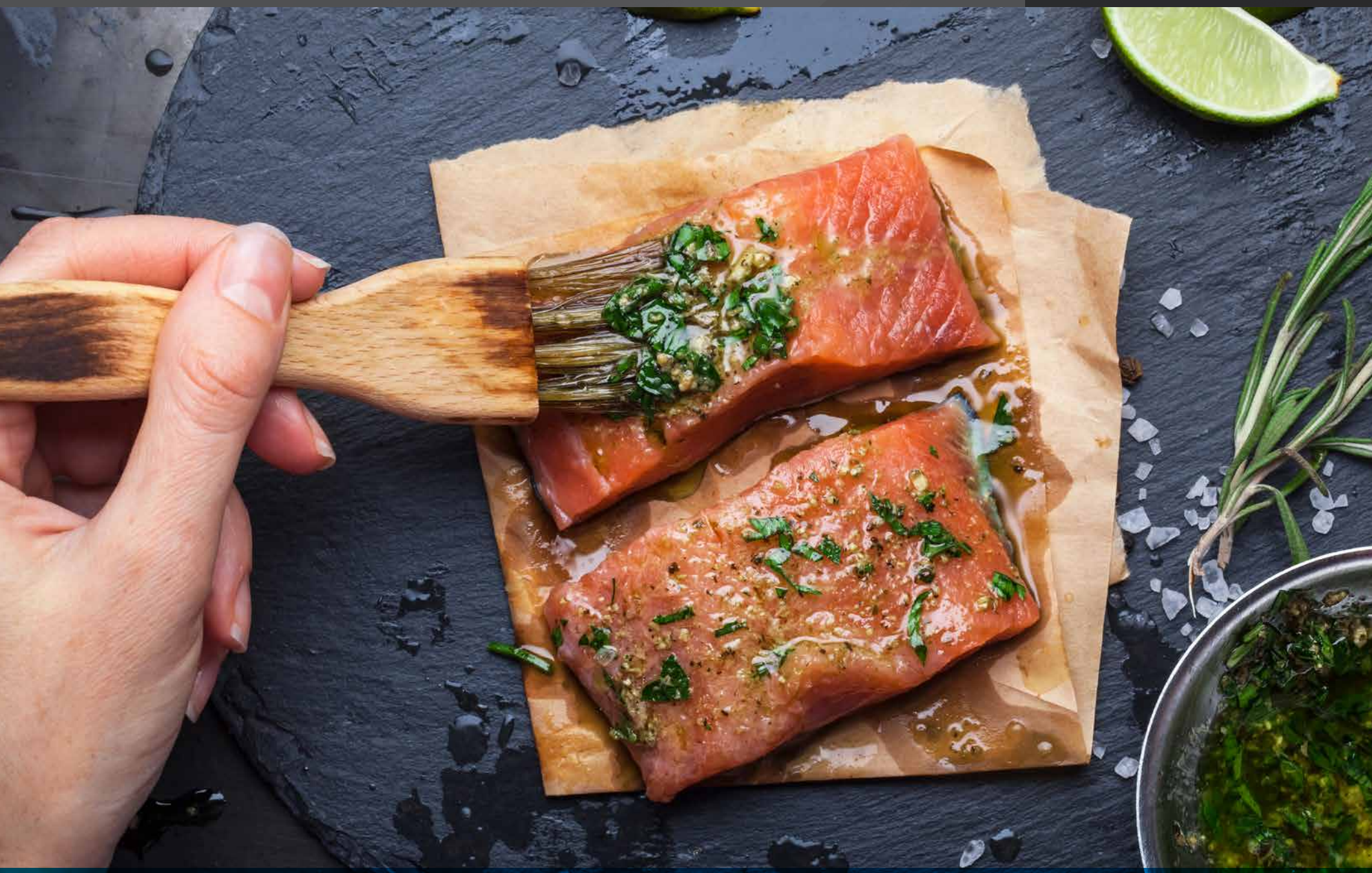



Moteur ProSmart Inverter

Plus silencieux, plus économe et plus robuste

Le moteur à induction est plus performant, plus silencieux et plus économe.

Arrêt différé

Programmez l'arrêt après 15 minutes

Par simple pression d'une seule touche, vous pouvez programmer l'arrêt différé de la hotte après 15 minutes. Cela permet de maintenir un léger flux d'air afin d'éliminer les dernières éventuelles vapeurs de cuisson.

Hob to hood

Votre table de cuisson communique avec votre hotte aspirante

Les modules Bluetooth intégrés dans l'extracteur détectent la vitesse de travail et ajustent automatiquement les niveaux de ventilation en fonction du niveau de la plaque de cuisson.

Classe A+

La plus efficace

Certains modèles de hottes Beko ont été conçus afin d'obtenir la classification la plus efficace en consommation énergétique : la classe A+.

Voyant de saturation des filtres

L'indicateur de saturation des filtres vous informe de la nécessité de nettoyer les filtres à graisse ou de changer les filtres anti-odeurs.

Fonction nettoyage de l'air

Renouvelez l'air toutes les heures

Cette fonction activera la hotte automatiquement toutes les heures pendant 10 minutes, à vitesse minimale, afin de renouveler l'air de la pièce.

Filtres à charbon

Très pratiques, ils permettent de recycler l'air sans odeur et sans évacuation extérieure. Ils doivent être changés tous les 6 mois (pour une installation en recyclage).

bPRO 700



INOX

Hob to Hood

BHC198841BBHSI

€ 899,99*

Selective Line
SAP-code 7706331112
[90cm Hotte modèle insulaire](#)

CARACTÉRISTIQUES

- Touch control
- Débit: max 830 m3/u
- 4 vitesses
- Booster
- Niveau sonore: 44 - 60 - 74 dBA
- Éclairage LED: 4 x 3 W

PERFORMANCES

- Couleur: Inox
- Classe énergétique: A+
- Convient pour la recirculation
- Convient pour la recirculation

CONFORT

- Filtre à graisse en aluminium lavables
- Filtre métallique
- Hob to hood

OPTIONS

- Kit de démarrage pour recirculation compris

SPÉCIFICATIONS TECHNIQUES

- Dimensions (HxLxP): 102,5x59,8x50,5 cm
- Puissance totale électrique: 200 W



b300



BLACK

HeatSense

BHCA96641BBBHS

€ 699,99*

Selective Line
SAP-code 7705331214
[90cm Hotte décor](#)

CARACTÉRISTIQUES

- Touch control
- Débit: max 441 m3/u
- 4 vitesses
- Booster
- Niveau sonore: 43-69 dBA
- Éclairage LED

PERFORMANCES

- Couleur: Noir
- Classe énergétique: A
- Convient pour la recirculation (Filtre à charbon non inclus)

CONFORT

- Filtre à graisse en aluminium lavables
- Fonction nettoyage d'air
- Display digitale
- Heatsense

OPTIONS

- Kit de démarrage pour recirculation compris
- Filtre à charbon: KF165732003 (set 2 Pièces)

SPÉCIFICATIONS TECHNIQUES

- Dimensions (HxLxP): 113,8x89,5x41,9 cm
- Puissance totale électrique: 300 W

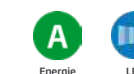

b300



BLACK

HeatSense

BHCA66641BBBHS

€ 599,99*

Selective Line
SAP-code 7704331243
[60cm Hotte décor](#)

CARACTÉRISTIQUES

- Touch control
- Débit: max 445 m3/u
- 4 vitesses
- Booster
- Niveau sonore: 44-70 dBA
- Éclairage LED

PERFORMANCES

- Couleur: Noir
- Classe énergétique: A
- Convient pour la recirculation (Filtre à charbon non inclus)

CONFORT

- Filtre à graisse en aluminium lavables
- Fonction nettoyage d'air
- Display digitale
- Heatsense

OPTIONS

- Kit de démarrage pour recirculation compris
- Filtre à charbon: KF165732003 (set 2 Pièces)

SPÉCIFICATIONS TECHNIQUES

- Dimensions (HxLxP): 113,8x59,5x41,9 cm
- Puissance totale électrique: 300 W



b300



BLACK

BHCB96641BBBHS

€ 499,99*

Performance Line
SAP-code 7706331118
90cm Hotte décor

CARACTÉRISTIQUES

- Touch control
- Débit: max 430m3/u
- 4 vitesses
- Booster
- Niveau sonore: 44-72 dBA
- Éclairage LED 2 x 3 W

PERFORMANCES

- Couleur: Noir
- Classe énergétique: A
- Convient pour la recirculation (Filtre à charbon non inclus)

CONFORT

- Filtre à graisse en aluminium lavables
- Fonction nettoyage d'air
- Display digitale
- Filtre à graisse en aluminium lavables

OPTIONS

- Kit de démarrage pour recirculation compris
- Filtre à charbon: KF165732001 (set 2 Pièces)

SPÉCIFICATIONS TECHNIQUES

- Dimensions (HxLxP): 102,5x89,8x50,55cm
- Puissance totale électrique: 163W



b300



BLACK

BHCB66641BBBHS

€ 399,99*

Performance Line
SAP-code 7703331120
60cm Hotte décor

CARACTÉRISTIQUES

- Touch control
- Débit: max 425m3/u
- 4 vitesses
- Booster
- Niveau sonore: 43-70 dBA
- Éclairage LED 2 x 3 W

PERFORMANCES

- Couleur: Noir
- Classe énergétique: A
- Convient pour la recirculation (Filtre à charbon non inclus)

CONFORT

- Filtre à graisse en aluminium lavables
- Fonction nettoyage d'air
- Display digitale
- Filtre métallique

OPTIONS

- Kit de démarrage pour recirculation compris
- Filtre à charbon: KF165732001 (set 2 Pièces)

SPÉCIFICATIONS TECHNIQUES

- Dimensions (HxLxP): 102,5x59,8x50,5cm
- Puissance totale électrique: 160 W



b300



INOX

BHCB91622BXH

€ 429,99*

Comfort Line
SAP-code 7706331103
90cm Hotte décor

CARACTÉRISTIQUES

- Boutons poussoirs
- Débit: max 631 m3/u
- 3 vitesses
- Niveau sonore: 48-69 dBA
- Éclairage LED 2 x 3 W

PERFORMANCES

- Couleur : Inox
- Classe énergétique: B
- Convient pour la recirculation (Filtre à charbon non inclus)

CONFORT

- Filtre à graisse en aluminium lavables
- Filtre métallique

OPTIONS

- Kit de démarrage pour recirculation compris
- Filtre à charbon: KF165732001 (set 2 Pièces)

SPÉCIFICATIONS TECHNIQUES

- Dimensions (HxLxP): 102,5x89,8x50,5 cm
- Puissance totale électrique: 240 W



b300



INOX

BHCB61622BXH

€ 379,99*

Comfort Line
SAP-code 7703331104
60cm Hotte décor

CARACTÉRISTIQUES

- Boutons poussoirs
- Débit: max 631 m3/u
- 3 vitesses
- Niveau sonore: 48-69 dBA
- Éclairage LED 2 x 3 W

PERFORMANCES

- Couleur : Inox
- Classe énergétique: B
- Convient pour la recirculation (Filtre à charbon non inclus)

CONFORT

- Filtre à graisse en aluminium lavables
- Filtre métallique

OPTIONS

- Kit de démarrage pour recirculation compris
- Filtre à charbon: KF165732001 (set 2 Pièces)

SPÉCIFICATIONS TECHNIQUES

- Dimensions (HxLxP): 102,5x59,8x50,5 cm
- Puissance totale électrique: 240 W



b300



INOX

CTB9250X

€ 339,99*

Selective Line
SAP-code 8842043200
90cm Hotte télescopique

CARACTÉRISTIQUES

- Commande par bouton coulissant
- Débit: max 420 m3/u
- 3 vitesses
- Niveau sonore: 57 -69 dBA
- Éclairage LED 2 x 4 W

PERFORMANCES

- Couleur : Inox
- Classe énergétique: D
- Convient pour la recirculation (Filtre à charbon non inclus)

CONFORT

- Filtre à graisse en aluminium lavables
- Filtre métallique

OPTIONS

- Filtre à charbon: KF9197066118

SPÉCIFICATIONS TECHNIQUES

- Dimensions (HxLxP): 18x89,8x28-45,2 cm
- Puissance totale électrique: 196 W



b300



INOX

CTB6250X

€ 279,99*

Selective Line
SAP-code 8842103200
60cm Hotte télescopique

CARACTÉRISTIQUES

- Commande par bouton coulissant
- Débit: max 420 m3/u
- 3 vitesses
- Niveau sonore: 57 - 69 dBA
- Éclairage LED 2 x 4 W

PERFORMANCES

- Couleur : Inox
- Classe énergétique: D
- Convient pour la recirculation (Filtre à charbon non inclus)

CONFORT

- Filtre à graisse en aluminium lavables
- Filtre métallique

OPTIONS

- Filtre à charbon: KF9197066118

SPÉCIFICATIONS TECHNIQUES

- Dimensions (HxLxP): 18x59,8x28-45,2 cm
- Puissance totale électrique: 196 W



b300



BLACK

CTB6250BB

€ 279,99*

Performance Line
SAP-code 9209743200
60cm Hotte télescopique

CARACTÉRISTIQUES

- Commande par bouton coulissant
- Débit: max 420 m3/u
- 3 vitesses
- Niveau sonore: 57-69 dBA
- Éclairage LED 2 x 4 W

PERFORMANCES

- Couleur: Noir
- Classe énergétique: D
- Convient pour la recirculation (Filtre à charbon non inclus)

CONFORT

- Filtre à graisse en aluminium lavables
- Filtre métallique

OPTIONS

- Kit de démarrage pour recirculation compris
- Filtre à charbon

SPÉCIFICATIONS TECHNIQUES

- Dimensions (HxLxP): 19,8x59,8x30 cm
- Puissance totale électrique: 133 W



b300



HNU71311S

€ 249,99*

Comfort Line
SAP-code 8808843200
80cm Groupe filtrante

CARACTÉRISTIQUES

- Commande par bouton coulissant
- Débit: max 415 m3/u
- 3 vitesses
- Niveau sonore: 42-62 dBA
- Éclairage LED 2 x 3 W

PERFORMANCES

- Couleur: argent
- Classe énergétique: D
- Convient pour la recirculation (Filtre à charbon non inclus)

CONFORT

- Filtre à graisse en aluminium lavables

OPTIONS

- Filtre à charbon: KF9189204771

SPÉCIFICATIONS TECHNIQUES

- Dimensions (HxLxP): 23,8 x 79 x 31 cm
- Puissance totale électrique: 236W



b300



BLACK

HNU61425B

€ 249,99*

Performance Line
SAP-code 9201783200
60cm Hotte

CARACTÉRISTIQUES

- Boutons poussoirs
- Débit: max 415 m3/u
- 3 vitesses
- Niveau sonore: 52-67 dBA
- Éclairage LED 1 x 4 W

PERFORMANCES

- Couleur: Noir
- Classe énergétique: C
- Convient pour la recirculation (Filtre à charbon non inclus)

CONFORT

- Filtre à graisse en aluminium lavables

OPTIONS

- Kit de démarrage pour recirculation compris
- Filtre à charbon: KF9178005510

SPÉCIFICATIONS TECHNIQUES

- Dimensions (HxLxP): 20x52,2x28,4 cm
- Puissance totale électrique: 60 W



b300



HNU51311S

€ 199,99*

Comfort Line
SAP-code 8808833200
52cm Groupe filtrante

CARACTÉRISTIQUES

- Commande par bouton coulissant
- Débit: max 381 m3/u
- 3 vitesses
- Niveau sonore: 42-62 dBA
- Éclairage LED 2 x 3 W

PERFORMANCES

- Couleur: argent
- Classe énergétique: D
- Convient pour la recirculation (Filtre à charbon non inclus)

CONFORT

- Filtre à graisse en aluminium lavables

OPTIONS

- Filtre à charbon: KF9189204771

SPÉCIFICATIONS TECHNIQUES

- Dimensions (HxLxP): 23,8 x 53 x 31 cm
- Puissance totale électrique: 143 W



INOX

HNS91210X

€ 259,99*

Comfort Line
SAP-code 8800783200
90cm Hotte classique

CARACTÉRISTIQUES

- Commande par bouton coulissant
- Débit: max 272 m3/u
- 3 vitesses
- Niveau sonore: 49 -60 dBA
- Éclairage LED 1 x 2 W

PERFORMANCES

- Couleur: Inox
- Classe énergétique: E
- Convient pour la recirculation (Filtre à charbon non inclus)

CONFORT

- Filtre à graisse en aluminium lavables

OPTIONS

- Filtre à charbon: KF9178011216

SPÉCIFICATIONS TECHNIQUES

- Dimensions (HxLxP): 13,2x89,9x51 cm
- Puissance totale électrique: 122 W





LAVE-VAISSELLE

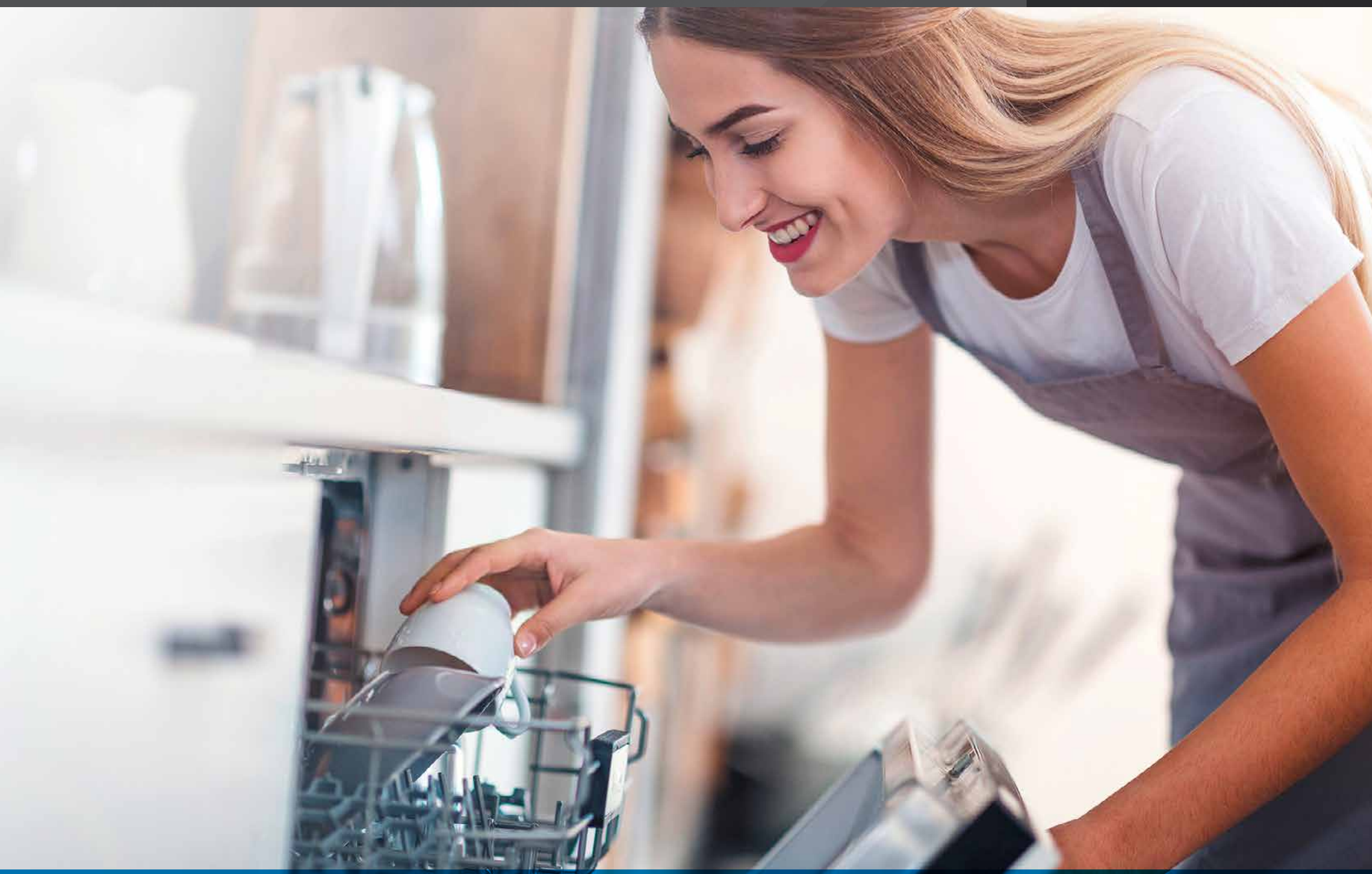

Bras de lavage AqualIntense™

Un lavage jusqu'à 5 fois plus intensif sans consommation d'eau supplémentaire*.

Le bras de lavage AqualIntense™ diffuse des jets ultra puissants à 360° pour éliminer les salissures tenaces des plats.

*Jusqu'à 5 fois plus performant par rapport à l'utilisation du cycle intensif sans AqualIntense

Jusqu'à **5X**
plus performant



ProSmart™ Inverter le moteur à induction



Plus performant, plus silencieux et plus économe en énergie. Garantie 10 ans sur les pièces.

87% des consommateurs considèrent le bruit comme une nuisance rédhibitoire dans la définition de leur logement idéal, devant l'absence d'espaces verts et la pollution (source : ADEME). Contrairement au moteur classique, le moteur ProSmart Inverter n'a pas de balais, ce qui évite les frottements et les échauffements. Il est plus robuste, plus silencieux et plus efficace ce qui augmente sa longévité et permet un faible niveau sonore et une réduction des consommations.

Beko propose des lave-vaisselle allant jusqu'à un niveau sonore de 38 dB(A) pour répondre à ce besoin de silence. Le son d'une discussion ou d'un téléviseur couvre le bruit du lave-vaisselle, qui peut donc être utilisé la nuit, sans nuisance.

Lavez 16 couverts dans une taille standard

Lavez 16 couverts dans une taille standard

Pour répondre au besoin grandissant de grande capacité, Beko propose des lave-vaisselle encastrables de 13-16 couverts tout en conservant la taille standard de 60 cm de large.

HygieneShield™

Détruit 99,9 % des bactéries et des virus.

Le programme HygieneIntense de Beko donne d'excellents résultats en matière d'hygiène, en éliminant plus de 99,9% des bactéries et des virus, y compris le coronavirus. Le programme HygieneShield™, qui utilise des températures élevées pour tuer efficacement les germes, offre une tranquillité d'esprit supplémentaire.



CornerIntense™



Conçu pour atteindre tous les coins

Avez-vous remarqué que tous les plats ne sont pas aussi bien nettoyés ? En effet, la plupart des lave-vaisselle sont conçus pour être rectangulaires alors que le fonctionnement des bras d'aspersion est rotatif. Par conséquent, les verres et les assiettes qui se trouvent près des coins et dans les paniers ne reçoivent pas assez d'eau et de détergent. Les lave-vaisselle Beko CornerIntense™ contiennent un bras d'aspersion innovant qui est spécialement conçu pour que leurs mouvements amènent l'eau et le détergent à chaque endroit, même dans les coins.



DeepWash

Un nettoyage en profondeur comme le lavage à la main ne peut le faire !

Qu'il s'agisse de casseroles, de verres ou de bouteilles à col fin, tous les objets ne sont pas aussi faciles à nettoyer. Le Beko DeepWash offre ici la solution, avec un jet d'eau spécialement dirigé qui nettoie les gourdes, les tasses à café, les biberons, les verres à flûte et les casseroles. Les longues brosses à vaisselle font partie du passé. Grâce à DeepWash, vous n'avez plus à vous soucier des recoins profonds de vos bouteilles.





Économe en énergie

L'efficacité énergétique est un critère important dans le choix d'un lave-vaisselle. Un lave-vaisselle économe en énergie permet non seulement d'économiser de l'eau et de l'énergie, mais aussi de contribuer à un meilleur environnement. Grâce à un large choix de lave-vaisselle Beko avec différents labels énergétiques, vous trouverez toujours ce que vous cherchez.



SelfDry™



Un flux d'air naturel pour une meilleure performance de séchage.

Obtenez une vaisselle parfaitement sèche sans gaspiller d'énergie supplémentaire. SelfDry™ laisse circuler l'air entre les plats en ouvrant automatiquement la porte lorsque le programme est terminé. La circulation naturelle de l'air sèche la vaisselle grâce à un mécanisme automatique qui vous évite de devoir penser à ouvrir la porte une fois le programme terminé.

Gain de place

11 couverts dans 45 cm

Toujours dans le souci d'offrir des appareils de grande capacité, les nouveaux lave-vaisselle gain de place (45 cm) lavent jusqu'à 11 couverts. Tout en profitant de la capacité optimale de votre appareil, vous gagnez ainsi de l'espace dans votre cuisine.



Aménagement intérieur

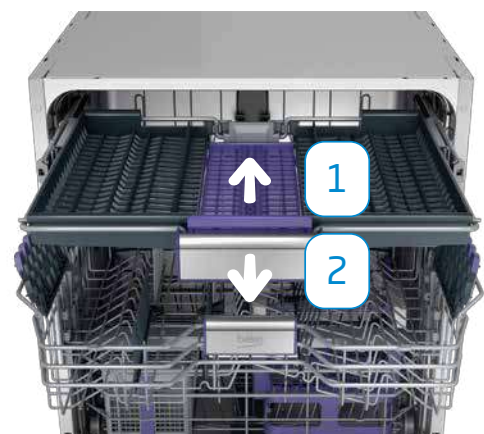

Tiroir à couverts modulable

Pour les petites tasses ou encore plus de couverts

Le tiroir à couverts modulable permet d'y placer des couverts additionnels ou des tasses à expresso afin de vous faire gagner un maximum de place et laver plus de vaisselle en une seule fois. Le lavage y est parfait grâce à une douchette de lavage placée au-dessus de ce panier.

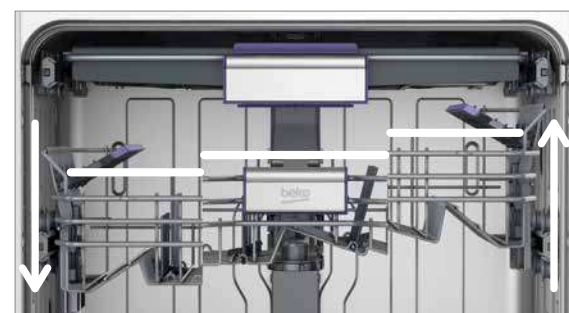

Panier réglable en hauteur

Profitez d'une flexibilité maximum

Les paniers supérieurs de certains lave-vaisselle Beko sont réglables en hauteur, même lorsqu'ils sont chargés. Vous pouvez ainsi plus facilement adapter votre appareil en fonction de votre vaisselle. Verres à pied ou assiettes à pizza, choisissez votre disposition jusqu'à 3 niveaux.

Stoppeurs

Sécurisez votre vaisselle

Les stoppeurs empêchent le panier inférieur de sortir inopinément de votre lave-vaisselle. Le panier reste ainsi toujours en place sur ses rails.

TrayWash™

Lavez parfaitement vos lèche-frite au lave-vaisselle

Les supports Traywash™ ont été spécialement conçus pour positionner vos lèche-frites et les laver efficacement. La fonction TrayWash™ permet de les laver avec une pression plus forte. Ainsi, ils sont intégralement et parfaitement nettoyés.

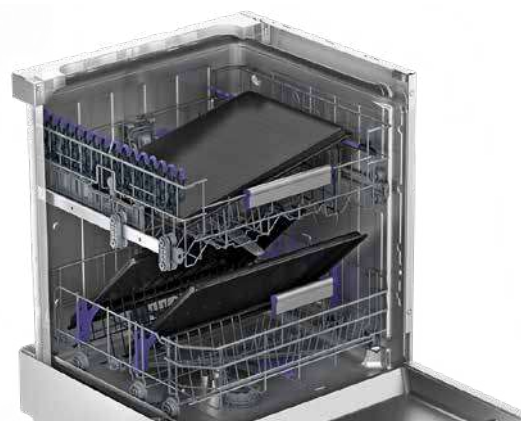

Pose du lave-vaisselle



SlideFit™

Facilite l'installation de votre lave-vaisselle

Avec ses charnières coulissantes, ce système offre une intégration parfaite du lave-vaisselle dans votre cuisine et peut même s'adapter aux plinthes courtes (jusqu'à 6 cm). Ce mécanisme permet de minimiser l'espace entre la porte et la plinthe pour un ensemble plus harmonieux.

Le système SlideFit+™ vous permet d'utiliser un panneau frontal de 80cm.

Sans SlideFit™ ou SlideFit+™, la hauteur minimale de la plinthe est de 10 cm.

Un aperçu détaillé des combinaisons possibles pour les portes se trouve à la page 126.



SelfFit™

Poids de porte jusqu'à 9 kg

Grâce aux charnières renforcées, la porte du lave-vaisselle peut supporter des façades pesant jusqu'à 9 kg. Cela permet d'installer par exemple des portes en bois massif comme le chêne.

Il permet également de maintenir la porte ouverte dans n'importe quelle position.

Pieds réglables jusqu'à 92 cm de hauteur

Installez votre appareil avec simplicité

Grâce aux pieds réglables, vous pouvez rehausser votre appareil jusqu'à 92 cm. Les plans de travail des cuisines étant de plus en plus hauts, vous pouvez aisément adapter votre lave-vaisselle pour un alignement parfait.



LedSpot™



Soyez averti du fonctionnement de votre appareil

Le lave-vaisselle tout encastrable signale lorsqu'il est en fonctionnement grâce un témoin lumineux. Un point rouge est projeté sur le sol.

Sécurité

Sécurité enfant

Évitez les mauvaises manipulations

Vous pouvez activer la sécurité enfant en appuyant simultanément sur deux touches pendant 3 secondes. Cela permet de verrouiller le bandeau et d'éviter toute éventuelle mauvaise manipulation pendant le lavage.

Sécurité WaterSafe

Assurez-vous contre les dégâts des eaux

Le système WaterSafe des lave-vaisselle Beko permet d'éviter tout risque d'inondation. Il coupe automatiquement l'arrivée d'eau en cas de débordement.

WaterSafe+™

Découvrez ce double dispositif de sécurité qui empêche les fuites d'eau. WaterSafe est un dispositif de sécurité externe supplémentaire qui coupe automatiquement l'alimentation en eau si le tuyau d'alimentation commence à fuir.

Fonctions

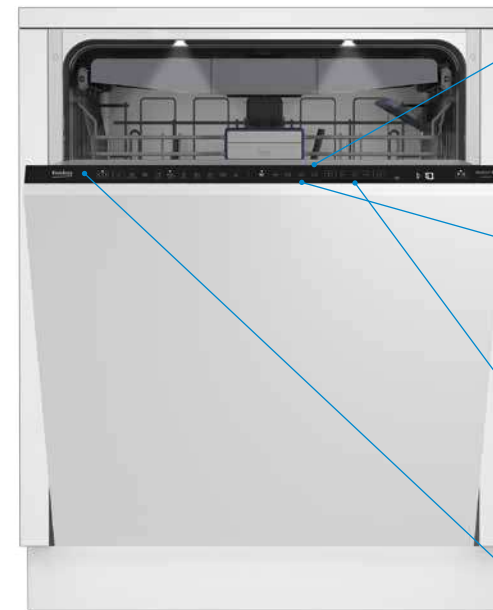

Demi-charge flexible

Vous avez peu de vaisselle sale ? Avec l'option "demi-charge", vous optimisez votre consommation d'eau et d'électricité. Vous choisissez de charger le panier supérieur, le panier inférieur ou les deux. L'option "demi-charge" est disponible pour tous les programmes de lavage.

Cycle rapide

Exécutez le programme souhaité en deux fois moins de temps : moins d'eau est consommée, mais la température et la pression de l'eau augmentent.

Départ différé

Grâce au départ différé (jusqu'à 24 heures), vous choisissez le moment où votre cycle démarre. Vous pouvez ainsi réaliser d'importantes économies pendant les heures creuses.

Panneau de commande Smart Access

Grâce au panneau de commande Smart Access avec écran tactile et affichage LED, vous réglez facilement chaque programme pour plus de confort. Vous pouvez même choisir un programme avec départ différé (jusqu'à 24 heures).

Programmes



Eco 50°

Eco 50° est le programme idéal, le plus économe en énergie, pour la vaisselle moyenne.

Programme automatique

Le programme automatique tient compte du nombre de pièces dans le lave-vaisselle et du degré de salissure de la vaisselle, puis ajuste automatiquement le cycle de lavage.

Le détecteur détermine la quantité d'eau nécessaire et la température à laquelle la vaisselle doit être lavée.

Pré lavage

Cette fonction est idéale pour éliminer les salissures les plus tenaces. De l'eau est pulvérisée sur la vaisselle au début du cycle, ce qui la rend plus facile à nettoyer par la suite.

Programme AquaFlex™

Au cours de la journée, vous utilisez différents types de vaisselle, des objets en plastique, des casseroles, des verres fragiles. Le programme AquaFlex™ les nettoie et les sèche parfaitement au cours du même cycle. Pièce par pièce, même les récipients en plastique. Ce programme astucieux réduit la pression de l'eau pour les verres et la porcelaine dans le panier supérieur, et l'augmente de 60% pour les assiettes et les casseroles dans le panier inférieur.

Intensif

Ce programme garantit une vaisselle hygiéniquement propre grâce à de l'eau très chaude (70 °C) et trois rinçages. Il permet d'éliminer 99 % des bactéries*.

* Certifié par le laboratoire LGA.

Programme Verres Care™

Ce programme ajuste la pression de l'eau pour mieux protéger vos verres. Elles sont ainsi conservées jusqu'à 20 fois plus longtemps**.

** Testé en laboratoire.

Mini 30'

Adapté à la vaisselle peu sale et parfait pour les verres : en 30 minutes seulement, le programme Mini 30' lave une charge complète à 35°C. Vous économisez ainsi du temps et de l'électricité.

Quick & Shine™

Quick & Shine™ est un programme rapide et efficace de 58 minutes qui fait également un excellent travail de séchage de votre vaisselle. Le programme monte la température à 60°C et utilise moins de 12 litres d'eau par cycle.

LAVE-VAISSELLE ENCASTRABLES

bPRO500



XL

BDI38531DC

€ 849,99*

Selective Line
SAP-code 7666503471
60cm Lave-vaisselle intégrable XL

CARACTÉRISTIQUES

- Nombre de programmes: 8
- Températures: 35-40-50-65-70
- Programmes:
 - Auto
 - AquaFlex
 - Intensif 70°C
 - Eco 50°C
 - Délicat 40°C
 - Quick&Shine
 - Mini 30'
 - Prélavage

PERFORMANCES

- Capacité (couverts): 16
- Classe énergétique: C
- Niveau sonore: 42 dB(A)
- SelfFit™ (poids de support porte): 3-9 kg
- SlideFit
- ProSmart™ Inverter Motor

CONFORT

- Tiroir à couverts: Standard Fullsize
- Panier à couverts
- Panier supérieur réglable
- Départ différé: 30 min - 24 u
- SelfDry (ouverture automatique des portes)
- Indicateur de liquide de rinçage et de sel
- Témoin lumineux au sol
- Bras de lavage: CornerIntense™
- DeepWash
- Possibilité d'encaster une armoire à colonne

FONCTIONS

- Hygiène Intense
- SteamGloss
- DeepWash
- Fast

SPÉCIFICATIONS TECHNIQUES

- Consommation d'eau par cycle: 9,5 L
- Consommation d'énergie pour 100 cycles: 77 kWh
- Protection contre les débordements et les fuites: WaterSafe+™
- Hauteur de la niche: 86-91 cm
- Profondeur porte ouverte: 119,00 cm
- Dimensions (HxLxP): 86,1x59,8x55 cm
- Hauteur du panneau frontal: 80 cm
- Puissance totale: 1800-2100 W



bPRO500



BDIN38560C

€ 979,99*

Comfort Line
SAP-code 7688103977
60cm Lave-vaisselle intégrable

CARACTÉRISTIQUES

- Nombre de programmes: 8
- Températures: 35-40-50-65-70
- Programmes:
 - Auto
 - AquaFlex
 - Intensif 70°C
 - Eco 50°C
 - Délicat 40°C
 - Quick&Shine
 - Mini 30'
 - Prélavage

PERFORMANCES

- Capacité (standard couverts): 15
- Classe énergétique: A
- Niveau sonore: 42 dB(A)
- SelfFit: Self Adjusting
- ProSmart Inverter Motor

CONFORT

- Tiroir + panier à couverts
- Panier supérieur réglable
- Départ différé: 0,5 - 24 u
- SelfDry
- Indicateur de liquide de rinçage et de sel
- Bras de lavage: CornerIntense™ (3)

FONCTIONS

- Hygiène Intense
- SteamGloss
- TrayWash
- Fast+ Function

SPÉCIFICATIONS TECHNIQUES

- Consommation d'eau par cycle: 9,9 L
- Consommation d'énergie pour 100 cycles: 55 kWh
- Protection contre les débordements et les fuites: Overflow Safety + Aquastop
- Hauteur de la niche: 82-92 cm
- Profondeur porte ouverte: 115,00 cm
- Dimensions (HxLxP): 55x59,8x81,8 cm
- Hauteur du panneau frontal: 72cm
- Puissance totale: 1800-2100 W



bPRO500



BDIN38650C

€ 929,99*

Comfort Line
SAP-code 7635102477
60cm Lave-vaisselle intégrable

CARACTÉRISTIQUES

- Nombre de programmes: 8
- Températures: 35-40-50-65-70
- Programmes:
 - Auto
 - AquaFlex
 - Intensif 70°C
 - Eco 50°C
 - Délicat 40°C
 - Quick&Shine
 - Mini 30'
 - Prélavage

PERFORMANCES

- Capacité (couverts): 16
- Classe énergétique: B
- Niveau sonore: 43 dB(A)
- SelfFit™ (poids de support porte): 3-9 kg
- ProSmart™ Inverter Motor
- Possibilité d'encaster une armoire à colonne

CONFORT

- Tiroir à couverts: Standard Fullsize
- Panier supérieur réglable
- Départ différé: 30 min - 24 u
- SelfDry (ouverture automatique des portes)
- Indicateur de liquide de rinçage et de sel
- Témoin lumineux au sol
- Bras de lavage: CornerIntense™
- DeepWash
- Éclairage intérieur

FONCTIONS

- Hygiène Intense
- SteamGloss
- DeepWash
- Fast+

SPÉCIFICATIONS TECHNIQUES

- Consommation d'eau par cycle: 9,5 L
- Consommation d'énergie pour 100 cycles: 66 kWh
- Protection contre les débordements et les fuites: WaterSafe+™
- Hauteur de la niche: 82-92 cm
- Profondeur porte ouverte: 115,00 cm
- Dimensions (HxLxP): 81,8x59,8x55 cm
- Hauteur du panneau frontal: 72cm
- Puissance totale: 1800-2100 W



bPRO500



BDIN38651C

€ 899,99*

Performance Line
SAP-code 7678403977
60cm Lave-vaisselle intégrable

CARACTÉRISTIQUES

- Nombre de programmes: 8
- Températures: 35-40-50-65-70
- Programmes:
 - Auto
 - AquaFlex
 - Intensif 70°C
 - Eco 50°C
 - Délicat 40°C
 - Quick&Shine
 - Mini 30'
 - Prélavage

PERFORMANCES

- Capacité (couverts): 16
- Classe énergétique: B
- Niveau sonore: 43 dB(A)
- SelfFit™ (poids de support porte): 3-9 kg
- ProSmart™ Inverter Motor

CONFORT

- Tiroir + panier à couverts
- Panier supérieur réglable
- Départ différé: 0,5 - 24 u
- SelfDry
- Indicateur de liquide de rinçage et de sel
- Bras de lavage: CornerIntense™ (3)

FONCTIONS

- Hygiène Intense
- SteamGloss
- TrayWash
- Fast+ Function

SPÉCIFICATIONS TECHNIQUES

- Consommation d'eau par cycle: 9,5 L
- Consommation d'énergie pour 100 cycles: 66 kWh
- Protection contre les débordements et les fuites: Overflow Safety + Aquastop
- Hauteur de la niche: 82-92 cm
- Profondeur porte ouverte: 115,00 cm
- Dimensions (HxLxP): 55x59,8x81,8 cm
- Hauteur du panneau frontal: 72cm
- Puissance totale: 1800-2100 W



LAVE-VAISSELLE ENCASTRABLES

bPRO500



Save Water

BDIN38647C

€ 799,99*

Comfort Line
SAP-code 7643102677
60cm Lave-vaisselle intégrable

CARACTÉRISTIQUES

- Nombre de programmes: 8
- Températures: 35-40-50-65-70
- Programmes:
 - Auto
 - AquaFlex
 - Intensif 70°C
 - Eco 50°C
 - Délicat 40°C
 - Quick&Shine
 - Mini 30'
 - Prélavage

PERFORMANCES

- Capacité (couverts): 16
- Classe énergétique: C
- Niveau sonore: 44 dB(A)
- SelfFit™ (poids de support porte): 3-9 kg
- ProSmart™ Inverter Motor

CONFORT

- Tiroir à couverts
- Panier supérieur réglable
- Départ différé: 0,5 - 24 u
- SelfDry
- Indicateur de liquide de rinçage et de sel
- Bras de lavage: CornerIntense™ (3)

FONCTIONS

- Hygiène Intense
- SteamGloss
- TrayWash
- Fast+ Function

SPÉCIFICATIONS TECHNIQUES

- Consommation d'eau par cycle: 6,9 L
- Consommation d'énergie pour 100 cycles: 77 kWh
- Protection contre les débordements et les fuites: Overflow Safety + Aquastop
- Hauteur de la niche: 82-87 cm
- Profondeur porte ouverte: 115,00 cm
- Dimensions (HxLxP): 55x59,8x81,8 cm
- Hauteur du panneau frontal: 76 cm
- Puissance totale: 1800-2100 W



bPRO500



BDIN38645D

€ 799,99*

Selective Line
SAP-code 7628502677
60cm Lave-vaisselle intégrable

CARACTÉRISTIQUES

- Nombre de programmes: 8
- Températures: 35-40-50-65-70
- Programmes:
 - Auto
 - AquaFlex
 - Intensif 70°C
 - Eco 50°C
 - Délicat 40°C
 - Quick&Shine
 - Mini 30'
 - Prélavage

PERFORMANCES

- Capacité (couverts): 16
- Classe énergétique: C
- Niveau sonore: 42 dB(A)
- SelfFit™ (poids de support porte): 3-9 kg
- SlideFit
- ProSmart™ Inverter Motor
- Possibilité d'encaster une armoire à colonne

CONFORT

- Tiroir à couverts: Standard Fullsize
- Panier supérieur réglable
- Départ différé: 30 min - 24 u
- SelfDry (ouverture automatique des portes)
- Indicateur de liquide de rinçage et de sel
- Témoin lumineux au sol
- Bras de lavage: CornerIntense™
- DeepWash
- Éclairage intérieur

FONCTIONS

- Hygiène Intense
- SteamGloss
- DeepWash
- Fast+

SPÉCIFICATIONS TECHNIQUES

- Consommation d'eau par cycle: 9,5 L
- Consommation d'énergie pour 100 cycles: 77 kWh
- Protection contre les débordements et les fuites: WaterSafe+™
- Hauteur de la niche: 82-92 cm
- Profondeur porte ouverte: 115,00 cm
- Dimensions (HxLxP): 81,8x59,8x55 cm
- Hauteur du panneau frontal: 76 cm
- Puissance totale: 1800-2100 W

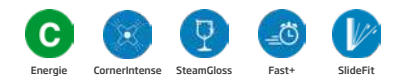

LAVE-VAISSELLE ENCASTRABLES

b300



BDIN38641Q

€ 699,99*

Performance Line
SAP-code 7675203977
60cm Lave-vaisselle intégrable

CARACTÉRISTIQUES

- Nombre de programmes: 8
- Températures: 35-40-50-65-70
- Programmes:
 - Auto
 - Intensif 70°C
 - Eco 50°C
 - Délicat 40°C
 - Quick&Shine
 - Mini 30'
 - MixWash+
 - AquaFlex

PERFORMANCES

- Capacité (couverts): 16
- Classe énergétique: C
- Niveau sonore: 44 dB(A)
- SelfFit™ (poids de support porte): 3-9 kg
- ProSmart™ Inverter Motor

CONFORT

- Tiroir à couverts: Standard Fullsize
- Panier supérieur réglable
- Départ différé: 30 min - 24 u
- SelfDry (ouverture automatique des portes)
- Indicateur de liquide de rinçage et de sel
- Témoin lumineux au sol
- Bras de lavage: AqualIntense®

FONCTIONS

- Hygiène Intense
- SteamGloss
- ExtraDry
- AqualIntense
- Zone Wash

SPÉCIFICATIONS TECHNIQUES

- Consommation d'eau par cycle: 9,5 L
- Consommation d'énergie pour 100 cycles: 77 kWh
- Protection contre les débordements et les fuites: WaterSafe+™
- Hauteur de la niche: 82-87 cm
- Profondeur porte ouverte: 115,00 cm
- Dimensions (HxLxP): 81,8x 59,8x55 cm
- Hauteur du panneau frontal: 72 cm
- Puissance totale: 1800-2100 W



bPRO500



BDIN38640Q2

€ 699,99*

Performance Line
SAP-code 7687503477
60cm Lave-vaisselle intégrable

CARACTÉRISTIQUES

- Nombre de programmes: 8
- Températures: 35-40-50-65-70
- Programmes:
 - Auto
 - AquaFlex
 - Intensif 70°C
 - Eco 50°C
 - Délicate 40°C
 - Quick&Shine
 - Mini 30'
 - Prewash

PERFORMANCES

- Capacité (couverts): 16
- Classe énergétique: C
- Niveau sonore: 44 dB(A)
- SelfFit: Self Adjusting
- ProSmart Inverter Motor

CONFORT

- Tiroir à couverts
- Panier supérieur réglable
- Départ différé: 0,5 - 24 u
- SelfDry
- Indicateur de liquide de rinçage et de sel
- Bras de lavage: AqualIntense® (2)

FONCTIONS

- Hygiène Intense
- SteamGloss
- AqualIntense
- Fast+ Function

SPÉCIFICATIONS TECHNIQUES

- Consommation d'eau par cycle: 9,5 L
- Consommation d'énergie pour 100 cycles: 77 kWh
- Protection contre les débordements et les fuites: Overflow Safety + Aquastop
- Hauteur de la niche: 82-87 cm
- Profondeur porte ouverte: 115,00 cm
- Dimensions (HxLxP): 55x59,8x81,8 cm
- Hauteur du panneau frontal: 72 cm
- Puissance totale: 1800-2100 W



b300



BDIN16430

€ 599,99*

Performance Line
SAP-code 7682207377
60cm Lave-vaisselle intégrable

CARACTÉRISTIQUES

- Nombre de programmes: 6
- Températures: 35-40-50-65-70
- Programmes:
 - Auto
 - Intensif 70°C
 - Eco 50°C
 - Délicat 40°C
 - Quick&Shine
 - Mini 30'

PERFORMANCES

- Capacité (couverts): 14
- Classe énergétique: D
- Niveau sonore: 45 dB(A)
- SelfFit™ (poids de support porte): 3-9 kg
- SlideFit
- Type de moteur: Standard

CONFORT

- Panier à couverts
- Panier supérieur réglable
- Départ différé: 3-6-9
- SelfDry (ouverture automatique des portes)
- Indicateur de liquide de rinçage et de sel
- Témoin lumineux au sol

FONCTIONS

- Hygiène Intense

SPÉCIFICATIONS TECHNIQUES

- Consommation d'eau par cycle: 9,9 L
- Consommation d'énergie pour 100 cycles: 85 kWh
- Protection contre les débordements et les fuites: WaterSafe+™
- Hauteur de la niche: 82-87 cm
- Profondeur porte ouverte: 115,00 cm
- Dimensions (HxLxP): 81,8x59,8x55 cm
- Hauteur du panneau frontal: 72 cm
- Puissance totale: 1800-2100 W



b100



BDIN14320

€ 579,99*

Performance Line
SAP-code 7617503977
60cm Lave-vaisselle intégrable

CARACTÉRISTIQUES

- Nombre de programmes: 4
- Températures: 35-50-65-70
- Programmes:
 - Intensif 70°C
 - Eco 50°C
 - Quick&Shine
 - Mini 30'

PERFORMANCES

- Capacité (couverts): 13
- Classe énergétique: E
- Niveau sonore: 49 dB(A)
- SelfFit™ (poids de support porte): 3-6 kg

CONFORT

- Panier à couverts
- Panier supérieur réglable
- Départ différé: 3-6-9 u
- Indicateur de liquide de rinçage et de sel

FONCTIONS

- Hygiène Intense
- Demi-charge

SPÉCIFICATIONS TECHNIQUES

- Consommation d'eau par cycle: 12,9 L
- Consommation d'énergie pour 100 cycles: 94 kWh
- Protection contre les débordements et les fuites: WaterSafe+™
- Hauteur de la niche: 82-87 cm
- Profondeur porte ouverte: 115,00 cm
- Dimensions (HxLxP): 81,8x59,8x55 cm
- Hauteur du panneau frontal: 72 cm
- Puissance totale: 1800-2100 W



LAVE-VAISSELLE ENCASTRABLES

b300



BDSN36640XC2

€ 699,99*

Selective Line
SAP-code 7691703477
60cm Lave-vaisselle semi-intégrable

CARACTÉRISTIQUES

- Nombre de programmes: 6
- Températures: 35-40-50-65-70
- Programmes:
 - Auto
 - Intensif 70°C
 - Eco 50°C
 - Délicate 40°C
 - Quick&Shine
 - Mini 30'

PERFORMANCES

- Capacité (couverts): 16
- Classe énergétique: C
- Niveau sonore: 42 dB(A)
- SelfFit: Self Adjusting
- ProSmart Inverter Motor

CONFORT

- Tiroir + panier à couverts
- Panier supérieur réglable
- Départ différé: 0,5 - 24 u
- SelfDry
- Indicateur de liquide de rinçage et de sel
- Bras de lavage: CornerIntense™ (3)

FONCTIONS

- Hygiène Intense
- SteamGloss
- TrayWash
- Fast+ Function
- Half Load

TECHNISCHE SPECIFICATIES

- Consommation d'eau par cycle: 9,5 L
- Consommation d'énergie pour 100 cycles: 77 kWh
- Protection contre les débordements et les fuites: Overflow Safety + Aquastop
- Hauteur de la niche: 82-92 cm
- Profondeur porte ouverte: 115,00 cm
- Dimensions (HxLxP): 57x59,8x81,8 cm
- Hauteur du panneau frontal: 72 cm
- Puissance totale: 1800-2100 W



b300

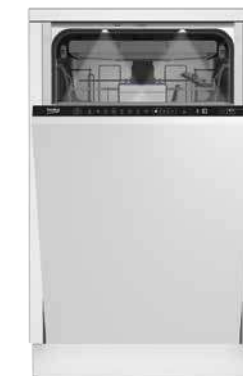

BDIS38040Q

€ 729,99*

Comfort Line
SAP-code 7633902635
45cm Lave-vaisselle intégrable

CARACTÉRISTIQUES

- Nombre de programmes: 8
- Températures: 35-40-45-50-65-70
- Programmes:
 - Auto
 - AquaFlex
 - Intensif 70°C
 - Eco 50°C
 - Délicate 40°C
 - Quick&Shine
 - Mini 30'
 - Prewash

PERFORMANCES

- Capacité (couverts): 16
- Classe énergétique: C
- Niveau sonore: 45 dB(A)
- SelfFit: Self Adjusting
- ProSmart Inverter Motor

CONFORT

- Tiroir à couverts
- Panier supérieur réglable
- Départ différé: 0,5 - 24 u
- SelfDry
- Indicateur de liquide de rinçage et de sel
- Bras de lavage: AqualIntense® (2)

FONCTIONS

- Hygiène Intense
- AqualIntense
- Fast+ Function

TECHNISCHE SPECIFICATIES

- Consommation d'eau par cycle: 8,9 L
- Consommation d'énergie pour 100 cycles: 59 kWh
- Protection contre les débordements et les fuites: Overflow Safety + Aquastop
- Hauteur de la niche: 82-87 cm
- Profondeur porte ouverte: 115,00 cm
- Dimensions (HxLxP): 55x44,8x81,8 cm
- Hauteur du panneau frontal: 72 cm
- Puissance totale: 1800-2100 W





RÉFRIGÉRATION





Réfrigérateur extra-large

Nous avons revu les dimensions de notre réfrigérateur traditionnel en fonction de sa capacité. Avec une largeur de 75 cm contre 60 cm pour le modèle standard, vous optimisez l'espace. Grâce à ce nouveau design, votre réfrigérateur peut contenir un volume allant jusqu'à 400L, soit 40% d'espace supplémentaire. De plus, ces modèles sont équipés des dernières technologies Beko visant à faciliter l'utilisation et la conservation des aliments. Visant à faciliter l'utilisation et à conserver la fraîcheur de vos aliments pendant longtemps.

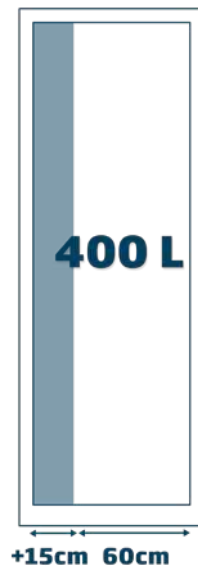

AEROflow

Ventilation avec contrôle précis de la température et une distribution homogène.

FreshGuard

Élimine 90 % des odeurs gênantes.

EVERfresh+

2^{ème} génération de la technologie Crisper garantit une température et l'humidité idéales pour les légumes et les fruits.

HARVESTfresh®

Imite le cycle de 24 heures du soleil pour préserver plus longtemps les vitamines des fruits et légumes.



HomeWhiz®

Contrôlez et gérez vos appareils à distance grâce à l'application HomeWhiz.

Efficacité énergétique

Efficace consommation d'énergie avec des modèles jusqu'à étiquette énergétique D

Design moderne

Un nouveau look moderne

HARVESTfresh™

La technologie HarvestFresh® reproduit le cycle du soleil pour préserver les vitamines C & A* plus longtemps

La meilleure source de vitamines reste les fruits et légumes mais conservés dans le noir, les aliments peuvent perdre leur teneur en vitamines car elles sont sensibles à la lumière.

C'est pourquoi Beko, marque engagée et soucieuse d'aider les consommateurs à manger plus sainement, a développé la technologie HarvestFresh®.

Cette technologie innovante utilise les 3 couleurs primaires de la lumière. Dans le compartiment pour fruits et légumes, les différentes combinaisons de LED lumineuses (bleu, vert et rouge) reproduisent le cycle solaire de 24 h, y compris les périodes d'obscurité.

Ainsi, en simulant la lumière du soleil, la technologie HarvestFresh® permet de préserver plus longtemps la teneur en vitamines C et A* des fruits et légumes.

Vous profitez ainsi plus longtemps de leur qualité nutritionnelle.



Technologie NEO(frost)™ avec double évaporateur

Terminés la corvée de dégivrage et les mélanges d'odeurs

Avec la technologie NeoFrost de Beko, les flux d'air du congélateur et du réfrigérateur sont indépendants (2 évaporateurs et 2 ventilateurs pour un seul compresseur). Les odeurs ne se mélangent pas.

Dans le congélateur, l'air est sec, ce qui évite la formation de givre; oubliée la corvée du dégivrage!

Dans la partie réfrigérateur, la technologie NeoFrost maintient un niveau optimal d'humidité, ce qui permet aux aliments de moins se dessécher.

Cette technologie optimise une meilleure durée de conservation, jusqu'à 7 jours de plus. Après l'ouverture de la porte, la descente en température est 2 fois plus rapide.





bPRO500



BCNE400E50SHN

€ 1.499,99*

Selective Line
SAP-code 7278743102
194cm Réfrigérateur-congélateur

CARACTÉRISTIQUES RÉFRIGÉRATEUR

- Système de refroidissement: NeoFrost
- Volume net du réfrigérateur: 370 L
- 1 tiroir à légumes
- 4 balconnets
- 4 clayettes verre, dont 2 réglables
- Éclairage LED

CARACTÉRISTIQUES CONGÉLATEUR

- Volume net du congélateur: 90 L
- 3 tiroirs

CONFORT

- Type display: 7 segment touch
- Mode réfrigération rapide
- Mode congélation rapide

PERFORMANCES

- Classe énergétique: D
- Type de fixation encastrable: glissières

SPÉCIFICATIONS TECHNIQUES

- Dimensions (HxLxP): 194x69x55 cm
- Classe climatique: SN-T
- Niveau sonore: 35 dB(A)
- Consommation d'énergie: 192,3 kWh/ans
- Puissance totale électrique: 160 W



bPRO500



BCNA306E4SN

€ 1.099,99*

Selective Line
SAP-code 7523420012
194cm Réfrigérateur-congélateur

CARACTÉRISTIQUES RÉFRIGÉRATEUR

- Système de refroidissement: NeoFrost
- Volume net du réfrigérateur: 284 L
- HarvestFresh
- 1 tiroir à légumes
- 4 balconnets
- 5 clayettes verre, dont 3 réglables
- Éclairage LED

CARACTÉRISTIQUES CONGÉLATEUR

- Volume net du congélateur: 69 L
- 3 tiroirs

CONFORT

- 7 segment LED
- Mode réfrigération rapide
- Mode congélation rapide

PERFORMANCES

- Classe énergétique: E
- Type de fixation encastrable: glissières

SPÉCIFICATIONS TECHNIQUES

- Dimensions (HxLxP): 193,5x54x54,5 cm
- Classe climatique: SN-T
- Niveau sonore: 37 dB(A)
- Consommation d'énergie: 262 kWh/ans
- Puissance totale électrique: 125 W



bPRO700



BCNA275E5ZSN

€ 999,99*

Selective Line
SAP-code 7523020047
Double Door - freezer bottom

CARACTÉRISTIQUES RÉFRIGÉRATEUR

- Système de refroidissement: No Frost
- Volume net du réfrigérateur: 161 L
- HarvestFresh
- 1 tiroir à légumes
- 3 balconnets
- 4 clayettes, dont 2 réglables
- Éclairage LED

CARACTÉRISTIQUES CONGÉLATEUR

- Volume net du congélateur: 69 L
- 3 tiroirs

CONFORT

- Type display: Électronique
- Mode réfrigération rapide
- Mode congélation rapide

PERFORMANCES

- Classe énergétique: D

SPÉCIFICATIONS TECHNIQUES

- Dimensions (HxLxP): 177,5x54x54,5 cm
- Classe climatique: SN-T
- Niveau sonore: 32 dBA
- Consommation d'énergie: 188 kWh
- IceMaker
- Puissance totale électrique: 125 W



*Prix de vente conseillé non contraignant / Dimensions d'installation: voir les tableaux techniques

RÉFRIGÉRATION

bPRO500



HARVESTfresh

BCNA275E4FN

€ 949,99*

Performance Line
SAP-code 7523020018
177cm Réfrigérateur-congélateur

CARACTÉRISTIQUES RÉFRIGÉRATEUR

- Système de refroidissement: NeoFrost
- Volume net du réfrigérateur: 185 L
- HarvestFresh
- 1 tiroir à légumes
- 3 balconnets
- 4 clayettes verre, dont 3 réglables
- Éclairage LED

CARACTÉRISTIQUES CONGÉLATEUR

- Volume net du congélateur: 69 L
- 3 tiroirs

CONFORT

- Affichage des chiffres
- Mode réfrigération rapide
- Mode congélation rapide

PERFORMANCES

- Classe énergétique: E
- Type de fixation encastrable: porte-sur-porte

SPÉCIFICATIONS TECHNIQUES

- Dimensions (HxLxP):177,5x54x54,5 cm
- Classe climatique: SN-T
- Niveau sonore: 38 dB(A)
- Consommation d'énergie: 224 kWh/ans
- Puissance totale électrique: 120 W



b300



HARVESTfresh

BCHA275K4SN

€ 949,99*

Performance Line
SAP-code 7519520042
177cm Réfrigérateur-congélateur

CARACTÉRISTIQUES RÉFRIGÉRATEUR

- Système de refroidissement: Semi No Frost
- Volume net du réfrigérateur: 193 L
- HarvestFresh
- 1 tiroir à légumes
- 3 balconnets
- 4 clayettes verre, dont 3 réglables
- Éclairage LED

CARACTÉRISTIQUES CONGÉLATEUR

- Volume net du congélateur: 69 L
- 3 tiroirs

PERFORMANCES

- Classe énergétique: E
- Type de fixation encastrable: glissières

SPÉCIFICATIONS TECHNIQUES

- Dimensions (HxLxP):177,5x54x54,5 cm
- Classe climatique: SN-ST
- Niveau sonore: 38 dB(A)
- Consommation d'énergie: 224 kWh/ans
- Puissance totale électrique: 120 W

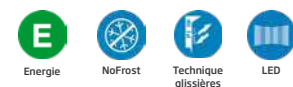

b300



HARVESTfresh

BCSA285E4SN

€ 779,99*

Performance Line
SAP-code 7520120014
177cm Réfrigérateur-congélateur

CARACTÉRISTIQUES RÉFRIGÉRATEUR

- Système de refroidissement: Statique
- Volume net du réfrigérateur: 193 L
- 1 tiroir Fresh
- 1 tiroir à légumes
- 4 balconnets
- 4 clayettes verre, dont 2 réglables
- Éclairage LED

CARACTÉRISTIQUES CONGÉLATEUR

- Volume net du congélateur: 78 L
- 3 tiroirs

CONFORT

- LED display
- Mode congélation rapide

PERFORMANCES

- Classe énergétique: E
- Type de fixation encastrable: glissières

SPÉCIFICATIONS TECHNIQUES

- Dimensions (HxLxP):177,5x54x54,5 cm
- Classe climatique: SN-ST
- Niveau sonore: 35 dB(A)
- Consommation d'énergie: 225 kWh/ans
- Puissance totale électrique: 125 W



b300



HARVESTfresh

BSSA315E4FN

€ 999,99*

Selective Line
SAP-code 7523820036
178cm Réfrigérateur

CARACTÉRISTIQUES RÉFRIGÉRATEUR

- Système de refroidissement: Statique
- Volume net du réfrigérateur: 309 L
- 1 tiroir Fresh
- HarvestFresh
- 4 balconnets
- 6 clayettes verre, dont 5 réglables
- Éclairage LED

CONFORT

- Type display: Électronique
- Mode réfrigération rapide

PERFORMANCES

- Classe énergétique: E
- Type de fixation encastrable: porte-sur-porte

SPÉCIFICATIONS TECHNIQUES

- Dimensions (HxLxP):177,5x54x54,5 cm
- Classe climatique: SN-T
- Niveau sonore: 35 dB(A)
- Consommation d'énergie: 114 kWh/ans
- Puissance totale électrique: 110 W

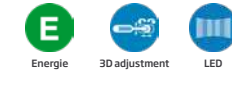

b300



HARVESTfresh

BSSA315E4SFN

€ 979,99*

Selective Line
SAP-code 7523820035
178cm Réfrigérateur

CARACTÉRISTIQUES RÉFRIGÉRATEUR

- Système de refroidissement: Statique
- Volume net du réfrigérateur: 309 L
- 2 tiroir à légumes
- 4 balconnets
- 6 clayettes verre, dont 5 réglables
- Éclairage LED

CONFORT

- Type display: Électronique
- Mode réfrigération rapide

PERFORMANCES

- Classe énergétique: E
- Type de fixation encastrable: glissières

SPÉCIFICATIONS TECHNIQUES

- Dimensions (HxLxP):177,5x54x54,5 cm
- Classe climatique: SN-T
- Niveau sonore: 35 dB(A)
- Consommation d'énergie: 114 kWh/ans
- Puissance totale électrique: 110 W



b100



BSSA315K4SN

€ 899,99*

Comfort Line
SAP-code 7524120010
178cm Réfrigérateur

CARACTÉRISTIQUES RÉFRIGÉRATEUR

- Système de refroidissement: Statique
- Volume net du réfrigérateur: 309 L
- 2 tiroir à légumes
- 4 balconnets
- 6 clayettes verre, dont 4 réglables
- Éclairage LED

PERFORMANCES

- Classe énergétique: E
- Type de fixation encastrable: glissières

SPÉCIFICATIONS TECHNIQUES

- Dimensions (HxLxP):177,5x54x54,5 cm
- Classe climatique: SN-T
- Niveau sonore: 35 dB(A)
- Consommation d'énergie: 114 kWh/ans
- Puissance totale électrique: 110 W



b100

b100

b100

b100

b100

b100



BDSA250K4SN

Comfort Line
SAP-code 7521620017
144cm Réfrigérateur-congélateur
avec compartiment congélateur en haut

€ 649,99*

CARACTÉRISTIQUES RÉFRIGÉRATEUR

- Système de refroidissement: Statique
- Volume net du réfrigérateur: 220 L
- 1 tiroir à légumes
- 3 balconnets
- 3 clayettes verre, dont 2 réglables
- Éclairage LED

CARACTÉRISTIQUES CONGÉLATEUR

- Volume net du congélateur: 44 L

PERFORMANCES

- Classe énergétique: E
- Type de fixation encastrable: glissières

SPÉCIFICATIONS TECHNIQUES

- Dimensions (HxLxP): 144,8x54x54,5 cm
- Classe climatique: SN-ST
- Niveau sonore: 37 dB(A)
- Consommation d'énergie: 176 kWh/ans
- Puissance totale électrique: 70 W



BSSA210K4SN

Comfort Line
SAP-code 7520320025
122cm Réfrigérateur
avec compartiment congélateur

€ 629,99*

CARACTÉRISTIQUES RÉFRIGÉRATEUR

- Système de refroidissement: Statique
- Volume net du réfrigérateur: 175 L
- 1 tiroir à légumes
- 3 balconnets
- 4 clayettes verre, dont 3 réglables
- Éclairage LED

CARACTÉRISTIQUES CONGÉLATEUR

- Volume net du congélateur: 19 L

PERFORMANCES

- Classe énergétique: E
- Type de fixation encastrable: glissières

SPÉCIFICATIONS TECHNIQUES

- Dimensions (HxLxP): 121,5x54x54,5 cm
- Classe climatique: SN-ST
- Niveau sonore: 35 dB(A)
- Consommation d'énergie: 166 kWh/ans
- Puissance totale électrique: 70 W



BLSA210M4SN

Performance Line
SAP-code 7520220026
122cm Réfrigérateur

€ 599,99*

CARACTÉRISTIQUES RÉFRIGÉRATEUR

- Système de refroidissement: Statique
- Volume net du réfrigérateur: 198 L
- 1 tiroir à légumes
- 3 balconnets
- 4 clayettes verre, dont 3 réglables
- Éclairage LED

PERFORMANCES

- Classe énergétique: E
- Type de fixation encastrable: glissières

SPÉCIFICATIONS TECHNIQUES

- Dimensions (HxLxP): 121,5x54x54,5 cm
- Classe climatique: SN-ST
- Niveau sonore: 35 dB(A)
- Consommation d'énergie: 100 kWh/ans
- Puissance totale électrique: 65 W



B1754FN

Comfort Line
SAP-code 7247146911
88cm Réfrigérateur
avec compartiment congélateur

€ 629,99*

CARACTÉRISTIQUES RÉFRIGÉRATEUR

- Système de refroidissement: Statique
- Volume net du réfrigérateur: 97 L
- 1 tiroir à légumes
- 3 balconnets
- 2 clayettes verre, dont 1 réglable
- Éclairage LED

CARACTÉRISTIQUES CONGÉLATEUR

- Volume net du congélateur: 13 L

PERFORMANCES

- Classe énergétique: E
- Type de fixation encastrable: porte-sur-porte

SPÉCIFICATIONS TECHNIQUES

- Dimensions (HxLxP): 86,6x54,5x54,5 cm
- Classe climatique: SN-T
- Niveau sonore: 35 dB(A)
- Consommation d'énergie: 141 kWh/ans
- Puissance totale électrique: 65 W



B1754N

Comfort Line
SAP-code 7247140511
88cm Réfrigérateur
avec compartiment congélateur

€ 579,99*

CARACTÉRISTIQUES RÉFRIGÉRATEUR

- Système de refroidissement: Statique
- Volume net du réfrigérateur: 97 L
- 1 tiroir à légumes
- 3 balconnets
- 2 clayettes verre, dont 1 réglable
- Éclairage LED

CARACTÉRISTIQUES CONGÉLATEUR

- Volume net du congélateur: 13 L

PERFORMANCES

- Classe énergétique: E
- Type de fixation encastrable: glissières

SPÉCIFICATIONS TECHNIQUES

- Dimensions (HxLxP): 86,6x54,5x54,5 cm
- Classe climatique: SN-T
- Niveau sonore: 35 dB(A)
- Consommation d'énergie: 141 kWh/ans
- Puissance totale électrique: 65 W



B1904FN

Comfort Line
SAP-code 7247240515
88cm Réfrigérateur

€ 599,99*

CARACTÉRISTIQUES RÉFRIGÉRATEUR

- Système de refroidissement: Statique
- Volume net du réfrigérateur: 126 L
- 1 tiroir à légumes
- 3 balconnets
- 3 clayettes verre, dont 2 réglables
- Éclairage LED

PERFORMANCES

- Classe énergétique: E
- Type de fixation encastrable: porte-sur-porte

SPÉCIFICATIONS TECHNIQUES

- Dimensions (HxLxP): 92,1x57,6x54,5 cm
- Classe climatique: SN-T
- Niveau sonore: 29 dB(A)
- Consommation d'énergie: 94 kWh/ans
- Puissance totale électrique: 75 W

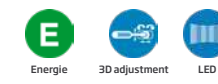

RÉFRIGÉRATION

CONGÉLATION

b100

b100

b100

b100

b300



B1904N

€ 549,99*

Comfort Line
SAP-code 7247240514
88cm Réfrigérateur

CARACTÉRISTIQUES RÉFRIGÉRATEUR

- Système de refroidissement: Statique
- Volume net du réfrigérateur: 126 L
- 1 tiroir à légumes
- 3 balconnets
- 3 clayettes verre, dont 2 réglables
- Éclairage LED

PERFORMANCES

- Classe énergétique: E
- Type de fixation encastrable: glissières

SPÉCIFICATIONS TECHNIQUES

- Dimensions (HxLxP): 86,6x54,5x54,5 cm
- Classe climatique: SN-T
- Niveau sonore: 29 dB(A)
- Consommation d'énergie: 94 kWh/ans
- Puissance totale électrique: 75 W



BU1104N

€ 699,99*

Comfort Line
SAP-code 7248740516
82cm réfrigérateur sous-encastrable

CARACTÉRISTIQUES RÉFRIGÉRATEUR

- Système de refroidissement: Statique
- Volume net du réfrigérateur: 128 L
- 2 balconnets
- 2 clayettes verre réglables
- Éclairage LED

PERFORMANCES

- Classe énergétique: E
- Type de fixation encastrable: porte-sur-porte

SPÉCIFICATIONS TECHNIQUES

- Dimensions (HxLxP): 81,8x59,5x54,5 cm
- Classe climatique: SN-T
- Niveau sonore: 35 dB(A)
- Consommation d'énergie: 92 kWh/ans
- Puissance totale électrique: 47 W



BU1154N

€ 699,99*

Comfort Line
SAP-code 7247340511
82cm réfrigérateur sous-encastrable avec congélateur

CARACTÉRISTIQUES RÉFRIGÉRATEUR

- Système de refroidissement: Statique
- Volume net du réfrigérateur: 92 L
- 1 tiroir à légumes
- 2 balconnets
- 2 clayettes verre, dont 1 réglable
- Éclairage LED

CARACTÉRISTIQUES CONGÉLATEUR

- Volume net du congélateur: 15 L

PERFORMANCES

- Classe énergétique: E
- Type de fixation encastrable: porte-sur-porte

SPÉCIFICATIONS TECHNIQUES

- Dimensions (HxLxP): 81,8x59,5x54,5 cm
- Classe climatique: N-ST
- Niveau sonore: 37 dB(A)
- Consommation d'énergie: 145 kWh/ans

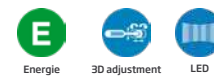

BU1204N

€ 669,99*

Comfort Line
SAP-code 7275240514
Congélateur sous-encastrable

CARACTÉRISTIQUES RÉFRIGÉRATEUR

- Système de refroidissement: Statique

CARACTÉRISTIQUES CONGÉLATEUR

- Volume net du congélateur: 87 L
- 3 tiroirs

CONFORT

- Mode congélation rapide

PERFORMANCES

- Classe énergétique: E
- Type de fixation encastrable: porte-sur-porte

SPÉCIFICATIONS TECHNIQUES

- Dimensions (HxLxP): 81,8x59,5x54,5 cm
- Classe climatique: SN-T
- Niveau sonore: 36 dB(A)
- Consommation d'énergie: 183 kWh/ans
- Puissance totale électrique: 75 W



BFNA247E40SN

€ 1.049,99*

Selective Line
SAP-code 7523420031
178cm Congélateur intégré

CARACTÉRISTIQUES RÉFRIGÉRATEUR

- Système de refroidissement: No Frost

CARACTÉRISTIQUES CONGÉLATEUR

- Volume net du congélateur: 220 L
- 2 compartiments de congélation
- 6 tiroirs

CONFORT

- Type display: Électronique
- Mode congélation rapide

PERFORMANCES

- Classe énergétique: E
- Type de fixation encastrable: glissières

SPÉCIFICATIONS TECHNIQUES

- Dimensions (HxLxP): 177,5x54x54,5 cm
- Classe climatique: SN-ST
- Niveau sonore: 39 dB(A)
- Consommation d'énergie: 236 kWh/ans
- Puissance totale électrique: 85 W

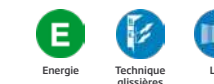



RÉFRIGÉRATION

bPRO700

bPRO700

bPRO700

bPRO700

bPRO500

bPRO500



HARVESTfresh

GN1426240ZDXBRN

€ 2.199,99*

Performance Line
SAP-code 7299448711
4 Door - freezer bottom

CARACTÉRISTIQUES RÉFRIGÉRATEUR

- Système de refroidissement: No Frost
- Volume net du réfrigérateur: 369 L
- HarvestFresh
- 2 tiroir à légumes
- 6 balconnets
- 4 clayettes, dont 2 réglables
- Éclairage LED

CARACTÉRISTIQUES CONGÉLATEUR

- Volume net du congélateur: 196 L
- 4 compartiments de congélation
- 3 tiroirs

CONFORT

- Électronique
- Mode réfrigération rapide
- Mode congélation rapide

PERFORMANCES

- Classe énergétique: E

SPÉCIFICATIONS TECHNIQUES

- Dimensions (HxLxP): 182x90,8x70,5 cm
- Classe climatique: SN-T
- Niveau sonore: 37 dB(A)
- Consommation d'énergie: 336.3 kWh
- IceMaker
- Puissance totale électrique: 200 W



HARVESTfresh

GN1416240JXN

€ 2.099,99*

Performance Line
SAP-code 7295546993
4 Door - freezer bottom

CARACTÉRISTIQUES RÉFRIGÉRATEUR

- Système de refroidissement: No Frost
- Volume net du réfrigérateur: 376 L
- HarvestFresh
- 2 tiroir à légumes
- 6 balconnets
- 4 clayettes, dont 2 réglables
- Éclairage LED

CARACTÉRISTIQUES CONGÉLATEUR

- Volume net du congélateur: 196 L
- 4 compartiments de congélation
- 4 tiroirs

CONFORT

- Électronique
- Mode réfrigération rapide
- Mode congélation rapide

PERFORMANCES

- Classe énergétique: E

SPÉCIFICATIONS TECHNIQUES

- Dimensions (HxLxP): 182x90,8x70,5 cm
- Classe climatique: SN-T
- Niveau sonore: 37 dB(A)
- Consommation d'énergie: 337.8 kWh
- IceMaker
- Puissance totale électrique:



HARVESTfresh

B7RGNE665ZDS

€ 1.899,99*

Performance Line
SAP-code 7292240585
Double Door (SBS) - freezer side

CARACTÉRISTIQUES RÉFRIGÉRATEUR

- Système de refroidissement: No Frost
- Volume net du réfrigérateur: 368 L
- HarvestFresh
- 2 tiroir à légumes
- 5 balconnets
- 5 clayettes, dont 3 réglables
- Éclairage LED

CARACTÉRISTIQUES CONGÉLATEUR

- Volume net du congélateur: 203 L
- 4 compartiments de congélation
- 2 tiroirs

CONFORT

- Électronique
- Mode réfrigération rapide
- Mode congélation rapide

PERFORMANCES

- Classe énergétique: D

SPÉCIFICATIONS TECHNIQUES

- Dimensions (HxLxP): 179x91x70,5 cm
- Classe climatique: SN-T
- Niveau sonore: 35 dB(A)
- Consommation d'énergie: 260 kWh
- IceMaker
- Puissance totale électrique: 150 W



HARVESTfresh

GNE60542DXPN

€ 1.799,99*

Performance Line
SAP-code 7293446948
Réfrigérateur French Door

CARACTÉRISTIQUES RÉFRIGÉRATEUR

- Système de refroidissement: NeoFrost
- Volume net du réfrigérateur: 378 L
- HarvestFresh
- Distribution d'eau
- Machine à glaçons
- 2 tiroir à légumes
- 5 balconnets
- 3 clayettes verre, dont 2 réglables
- Éclairage LED

CARACTÉRISTIQUES CONGÉLATEUR

- Volume net du congélateur: 152 L
- 2 compartiments de congélation
- 2 tiroirs

CONFORT

- Électronique
- Mode réfrigération rapide
- Mode congélation rapide

PERFORMANCES

- Classe énergétique: E

SPÉCIFICATIONS TECHNIQUES

- Dimensions (HxLxP): 182,5x84x79 cm
- Classe climatique: SN-ST
- Niveau sonore: 35 dB(A)
- Consommation d'énergie: 302 kWh/ans
- Raccordement d'eau fixe
- Puissance totale électrique: 160 W



HARVESTfresh

GNE6049XPN

€ 1.699,99*

Performance Line
SAP-code 7293446915
Double Door- Double drawer -freezer bottom

CARACTÉRISTIQUES RÉFRIGÉRATEUR

- Système de refroidissement: No Frost
- Volume net du réfrigérateur: 387 L
- HarvestFresh
- 2 tiroir à légumes
- 6 balconnets
- 4 clayettes verre, dont 3 réglables
- Éclairage LED

CARACTÉRISTIQUES CONGÉLATEUR

- Volume net du congélateur: 152 L
- 2 tiroirs

CONFORT

- Électronique
- Mode réfrigération rapide
- Mode congélation rapide

PERFORMANCES

- Classe énergétique: E

SPÉCIFICATIONS TECHNIQUES

- Dimensions (HxLxP): 182,5x84x79 cm
- Classe climatique: SN-ST
- Niveau sonore: 35 dB(A)
- Consommation d'énergie: 302 kWh
- IceMaker
- Puissance totale électrique: 160 W



CARACTÉRISTIQUES RÉFRIGÉRATEUR

- Système de refroidissement: No Frost
- Volume net du réfrigérateur: 347 L
- HarvestFresh
- 2 tiroir à légumes
- 4 balconnets
- 5 clayettes verre, dont 3 réglables
- Éclairage LED

CARACTÉRISTIQUES CONGÉLATEUR

- Volume net du congélateur: 185 L
- 5 compartiments de congélation
- 2 tiroirs

CONFORT

- Électronique
- Mode réfrigération rapide
- Mode congélation rapide

PERFORMANCES

- Classe énergétique: D

SPÉCIFICATIONS TECHNIQUES

- Dimensions (HxLxP): 177x91x67 cm
- Classe climatique: SN-ST
- Niveau sonore: 39 dB(A)
- Consommation d'énergie: 250 kWh
- IceMaker
- Puissance totale électrique: 150 W





TABLEAU TECHNIQUE

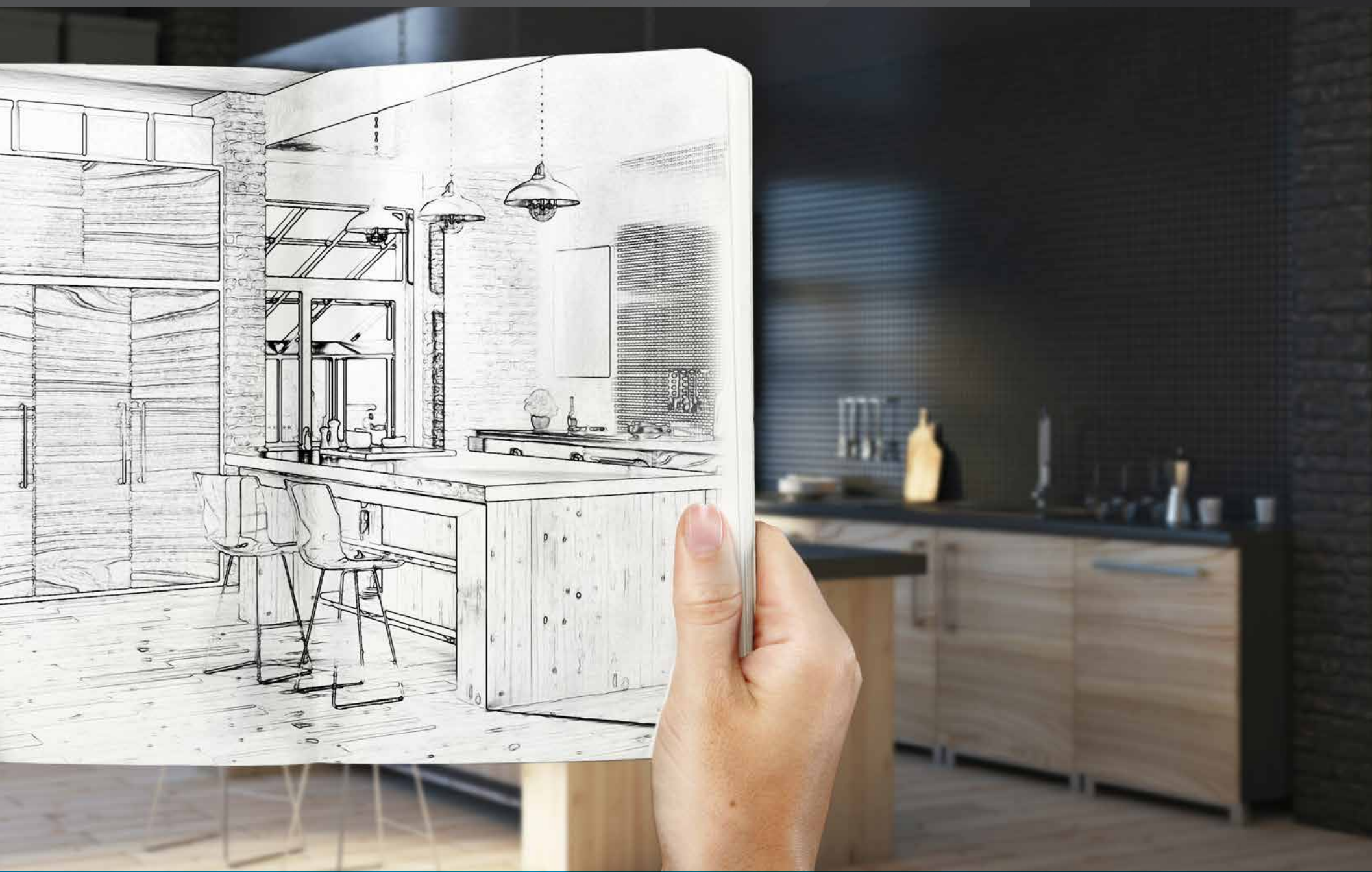

Fours	86
Micro-ondes	92
Tables de cuisson	94
Hottes	102
Lave-vaisselle	106
Réfrigération	109

FOURS



RÉFÉRENCE

BBIM13400DXMPSE

BBIS13400DXSE

BBIM13400DXSE

BBCW13400DX

Code EAN	8690842619243	8690842539558	8690842518416	8690842504907
INFORMATIONS				
Couleur	Dark Inox	Dark Inox	Dark Inox	Dark Inox
Famille de produit	Four encastré	Four encastré	Four encastré	Four compact avec micro-ondes
Tension	220 - 240 V	220 - 240 V	220 - 240 V	220 - 240 V
Fréquence	50 Hz	50 Hz	50 Hz	50 Hz
ALIMENTATION				
Câble fourni	Standard	Standard	Standard	Standard
Type de prise	Européenne	Européenne	Européenne	Européenne
COMMANDES				
Connectivité	-	-	-	-
Type de commande	Commande électronique	Commande électronique	Commande électronique	Commande électronique
Écran	LED Display - Touch	LED Display - Touch	LED Display - Touch	LED Display - Touch
Verrouillage de l'écran	Oui	Oui	Oui	Oui
DESIGN				
Couleur du bandeau	Noir avec profil Inox foncé	Noir avec profil Inox foncé	Noir avec profil Inox foncé	Noir avec profil Inox foncé
Porte Froide	-	-	-	-
Nombre de vitres	4	3	3	3
Porte plein verre	Oui (amovible)	Oui (amovible)	Oui (amovible)	Oui (amovible)
Type d'ouverture de la porte	Vers le bas	Vers le bas	Vers le bas	Vers le bas
Soft Close	Oui	Oui	Oui	-
Verrouillage de porte	En pyrolyse	-	-	-
Ventilateur de refroidissement	Oui	Oui	Oui	Oui
Éclairage intérieur	1x halogène	1x halogène	1x halogène	1x halogène
CARACTÉRISTIQUES				
Type de four	Multifonctionnel - air chaud	Multifonctionnel - air chaud - SteamAid	Multifonctionnel - air chaud	Multifonctionnel - air chaud - compact - micro-ondes
Cavité	72L	72 L	72 L	48 L
Gradins amovibles	5 niveaux	5 niveaux	5 niveaux	3 niveaux
Rails télescopiques	2 niveaux	1 niveau	1 niveau	-
FONCTIONS				
Nombre de fonctions	15 fonctions	15 fonctions (support vapeur)	13 fonctions	16 fonctions
Chaleur pulsée 3D	Oui	Oui	Oui	Oui
Cuisson micro-ondes assistée	-	-	-	Oui
Cuisson vapeur assistée	Non	Steam Aid (Générateur)	-	-
Nettoyage	Pyrolyse	Hydrolyse	Hydrolyse	-
Booster	Oui	Oui	Oui	Oui
Décongélation	Oui	Oui	Oui	-
Type de Gril	Électrique	Électrique	Électrique	Électrique
ACCESSOIRES				
Lèche-frite profond	1	1	1	0
Lèche-frite standard	1	1	1	1
Grille standard	0	0	0	0
Lèche-frite pour gradins	0	0	0	0
Grille pour gradins amovibles	1	1	1	1
PERFORMANCES				
Puissance totale électrique	3,4 kW	3,4 kW	3,4 kW	2,4 kW
Classe d'efficacité énergétique	A+	A+	A+	A
Consommation convection naturelle	0,95 kWh	0,95 kWh	0,95 kWh	0,77 kWh
Consommation énergie (conv. forcée de l'air)	0,69 kWh	0,69 kWh	0,69 kWh	0,61 kWh
DIMENSIONS				
Profondeur sans emballage	56,7 cm	56,7 cm	56,7 cm	56,7 cm
Largeur sans emballage	59,4 cm	59,4 cm	59,4 cm	59,4 cm
Hauteur sans emballage	59,5 cm	59,5 cm	59,5 cm	45,5 cm
Poids sans emballage	40,5 kg	36,1 kg	36,1 kg	27,9 kg

FOURS



RÉFÉRENCE

BBCM13400DX

BDRW11400FDX

BBVM17400BPS

BBVM17400BDS

Code EAN	8690842517259	8690842524646	8690842538704	8690842539275
INFORMATIONS				
Couleur	Dark Inox	Dark Inox	Black	Noir
Famille de produit	Four compact	Tiroir chauffant	Four encastré	Four encastré
Tension	220 - 240 V	220 - 240 V	220-240 V	220-240 V
Fréquence	50 Hz	50 Hz	50 Hz	50 Hz
ALIMENTATION				
Câble fourni	Standard	Standard	Standard	Standard
Type de prise	Européenne	Européenne	Européenne	Européenne
COMMANDES				
Connectivité	-	-	-	-
Type de commande	Commande électronique	-	Commande électronique	Commande électronique
Écran	LED Display - Touch	-	LED Display - Touch	LED Display - Touch
Verrouillage de l'écran	Oui	-	Oui	-
DESIGN				
Couleur du bandeau	Noir avec profil Inox foncé	-	Noir	Noir
Porte Froide	-	-	Oui	-
Nombre de vitres	3	-	4	3
Porte plein verre	Oui (amovible)	-	Oui (amovible)	Oui (amovible)
Type d'ouverture de la porte	Vers le bas	-	Vers le bas	Vers le bas
Soft Close	-	-	-	-
Verrouillage de porte	-	-	En pyrolyse	-
Ventilateur de refroidissement	Oui	-	Oui	Oui
Éclairage intérieur	1x halogène	-	1x halogène	1x halogène
CARACTÉRISTIQUES				
Type de four	Multifonctionnel - air chaud - compact	Tiroir chauffant	Multifonctionnel - air chaud	Multifonctionnel - air chaud
Cavité	48 L	22 L	72L	72L
Gradins amovibles	3 niveaux	-	5 niveaux	5 niveaux
Rails télescopiques	1 niveau	-	2 niveaux	2 niveaux
FONCTIONS				
Nombre de fonctions	13 fonctions	5 fonctions	15 fonctions	14 fonctions
Chaleur pulsée 3D	Oui	-	Oui	Oui
Cuisson micro-ondes assistée	-	-	-	-
Cuisson vapeur assistée	-	-	-	-
Nettoyage	Hydrolyse	-	Pyrolyse	-
Booster	Oui	-	Oui	-
Décongélation	Oui	-	Oui	Oui
Type de Gril	Électrique	-	Oui	Oui
ACCESSOIRES				
Lèche-frite profond	0	-	0	1
Lèche-frite standard	1	-	1	1
Grille standard	0	-	0	0
Lèche-frite pour gradins	0	-	0	0
Grille pour gradins amovibles	1	-	1	1
PERFORMANCES				
Puissance totale électrique	2,4 kW	-	2,8 kW	2,8 kW
Classe d'efficacité énergétique	A+	-	A	A+
Consommation convection naturelle	0,77 kWh	-	0,99 kWh	0,95 kWh
Consommation énergie (conv. forcée de l'air)	0,61 kWh	-	0,81 kWh	0,69 kWh
DIMENSIONS				
Profondeur sans emballage	56,7 cm	54,5 cm	56,7 cm	56,7 cm
Largeur sans emballage	59,4 cm	59,5 cm	59,4 cm	59,4 cm
Hauteur sans emballage	45,5 cm	14 cm	59,5 cm	59,5 cm
Poids sans emballage	27,9 kg	20,3 kg	39 kg	38 kg

FOURS



RÉFÉRENCE

BBIM17400BMPSE

BBIS17400BSE

BBIM17400BSE

BBCW17400B

Code EAN	8690842619236	8690842513633	8690842505560	8690842518447
INFORMATIONS				
Couleur	Inox	Noir	Noir	Noir
Famille de produit	Four encastré	Four encastré	Four encastré	Four compact avec micro-ondes
Tension	220-240 V	220 - 240 V	220 - 240 V	220 - 240 V
Fréquence	50 Hz	50 Hz	50 Hz	50 Hz
ALIMENTATION				
Câble fourni	Standard	Standard	Standard	Standard
Type de prise	Européenne	Européenne	Européenne	Européenne
COMMANDES				
Connectivité	-	-	-	-
Type de commande	Commande électronique	Commande électronique	Commande électronique	Commande électronique
Écran	LED Display - Touch	LED Display - Touch	LED Display - Touch	LED Display - Touch
Verrouillage de l'écran	-	Oui	Oui	Oui
DESIGN				
Couleur du bandeau	Noir	Noir	Noir	Noir
Porte Froide	Oui	-	-	-
Nombre de vitres	4	3	3	3
Porte plein verre	Oui (amovible)	Oui (amovible)	Oui (amovible)	Oui (amovible)
Type d'ouverture de la porte	Vers le bas	Vers le bas	Vers le bas	Vers le bas
Soft Close	-	Oui	Oui	-
Verrouillage de porte	En pyrolyse	-	-	-
Ventilateur de refroidissement	Oui	Oui	Oui	Oui
Éclairage intérieur	1x halogène	1x halogène	1x halogène	1x halogène
CARACTÉRISTIQUES				
Type de four	Multifonctionnel - air chaud	Multifonctionnel - air chaud- SteamAid	Multifonctionnel - air chaud	Multifonctionnel
Cavité	72L	72 L	72 L	48 L
Gradins amovibles	5 niveaux	5 niveaux	5 niveaux	3 niveaux
Rails télescopiques	1 niveau	1 niveau	1 niveau	-
FONCTIONS				
Nombre de fonctions	15 fonctions	15 fonctions (support vapeur)	13 fonctions	16 fonctions (MW)
Chaleur pulsée 3D	Oui	Oui	Oui	Oui
Cuisson micro-ondes assistée	-	-	-	Oui
Cuisson vapeur assistée	-	Steam Aid (Générateur)	-	-
Nettoyage	Pyrolyse	Hydrolyse	Hydrolyse	-
Booster	Oui	Oui	Oui	Oui
Décongélation	Oui	Oui	Oui	-
Type de Gril	Oui	Électrique	Électrique	Électrique
ACCESSOIRES				
Lèche-frite profond	1	1	1	0
Lèche-frite standard	1	1	1	1
Grille standard	0	0	0	0
Lèche-frite pour gradins	0	0	0	0
Grille pour gradins amovibles	1	1	1	1
PERFORMANCES				
Puissance totale électrique	3,3 kW	3,4 kW	3,3 kW	2,4 kW
Classe d'efficacité énergétique	A+	A+	A+	A
Consommation convection naturelle	0,95 kWh	0,88 kWh	0,88 kWh	0,77 kWh
Consommation énergie (conv. forcée de l'air)	0,69 kWh	0,69 kWh	0,69 kWh	0,61 kWh
DIMENSIONS				
Profondeur sans emballage	56,7 cm	56,7 cm	56,7 cm	56,7 cm
Largeur sans emballage	59,4 cm	59,4 cm	59,4 cm	59,4 cm
Hauteur sans emballage	59,5 cm	59,5 cm	59,5 cm	45,5 cm
Poids sans emballage	41,5 kg	36,8 kg	36,8 kg	27,9 kg

FOURS



RÉFÉRENCE

BBCM17400B

BDRW11401FB

BBIMM13300DXMPSEF

BBIM13300CDXE

Code EAN	8690842518430	8690842407666	8690842568473	8690842453397
INFORMATIONS				
Couleur	Noir	Noir	Dark Inox	Dark Inox
Famille de produit	Four compact	Tiroir chauffant	Four encastré	Four encastré
Tension	220 - 240 V	220 - 240 V	220-240 V	220-240 V
Fréquence	50 Hz	50 Hz	50 Hz	50 Hz
ALIMENTATION				
Câble fourni	Standard	Standard	Standard	Standard
Type de prise	Européenne	Standard	Européenne	Européenne
COMMANDES				
Connectivité	-	-	-	-
Type de commande	Commande électronique	-	Commande électronique	Commande électronique
Écran	LED Display - Touch	-	LED Display - Touch	LED Display - Touch
Verrouillage de l'écran	Oui	-	Oui	Oui
DESIGN				
Couleur du bandeau	Noir	-	Dark Inox	Noir avec profil Inox foncé
Porte Froide	-	-	Oui	-
Nombre de vitres	3	-	4	2
Porte plein verre	Oui (amovible)	-	Oui (amovible)	Oui (amovible)
Type d'ouverture de la porte	Vers le bas	-	Vers le bas	Vers le bas
Soft Close	-	-	-	Oui
Verrouillage de porte	-	-	En pyrolyse	-
Ventilateur de refroidissement	Oui	-	Oui	Oui
Éclairage intérieur	1x halogène	-	1x halogène	1x halogène
CARACTÉRISTIQUES				
Type de four	Multifonctionnel - air chaud	Tiroir chauffant	Multifonctionnel - air chaud	Multifonctionnel - air chaud
Cavité	48 L	22 L	72L	72 L
Gradins amovibles	3 niveaux	-	5 niveaux	5 niveaux
Rails télescopiques	1 niveau	-	1 niveau	1 niveau
FONCTIONS				
Nombre de fonctions	13 fonctions	5 fonctions	10 fonctions	9 fonctions
Chaleur pulsée 3D	Oui	-	Oui	Oui
Cuisson micro-ondes assistée	-	-	Non	-
Cuisson vapeur assistée	-	-	Non	-
Nettoyage	Hydrolyse	-	Pyrolyse	Katalyse + Hydrolyse
Booster	Oui	-	Non	-
Décongélation	Oui	-	Oui	Oui
Type de Gril	Électrique	-	Oui	Électrique
ACCESSOIRES				
Lèche-frite profond	0	-	0	0
Lèche-frite standard	1	-	1	1
Grille standard	0	-	0	0
Lèche-frite pour gradins	0	-	0	0
Grille pour gradins amovibles	1	-	1	1
PERFORMANCES				
Puissance totale électrique	2,4 kW	-	3,3 kW	3,3 kW
Classe d'efficacité énergétique	A+	-	A+	A+
Consommation convection naturelle	0,82 kWh	-	0,99 kWh	0,88 kWh
Consommation énergie (conv. forcée de l'air)	0,61 kWh	-	0,69 kWh	0,69 kWh
DIMENSIONS				
Profondeur sans emballage	56,7 cm	54,5 cm	56,7 cm	56,7 cm
Largeur sans emballage	59,4 cm	59,5 cm	59,4 cm	59,4 cm
Hauteur sans emballage	45,5 cm	14 cm	59,5 cm	59,5 cm
Poids sans emballage	27,9 kg	20,2 kg	36,6 kg	33,9 kg

FOURS



RÉFÉRENCE BBIM17300BPSEA BBIS17300BSEA BBIM17300BSEA BBIM12300XPSEF

Code EAN	8690842605840	8690842605871	8690842605857	8690842568565
INFORMATIONS				
Couleur	Inox	Noir	Inox	Inox
Famille de produit	Four encastré	Four encastré	Four encastré	Four encastré
Tension	220-240 V	220-240 V	220-240 V	220-240 V
Fréquence	50 Hz	50 Hz	50 Hz	50 Hz
ALIMENTATION				
Câble fourni	Standard	Standard	Standard	Standard
Type de prise	Européenne	Européenne	Européenne	Européenne
COMMANDES				
Connectivité	-	-	-	-
Type de commande	Commande mécanique	Commande mécanique	Commande mécanique	Commande mécanique
Écran	LED Display - Touch	LED Display - Touch	LED Display - Touch	LED Display - Touch
Verrouillage de l'écran	Oui	Oui	Oui	Oui
DESIGN				
Couleur du bandeau	Noir	Noir	Noir	Inox
Porte Froide	-	-	-	Oui
Nombre de vitres	3	2	2	4
Porte plein verre	Oui (amovible)	Oui (amovible)	Oui (amovible)	Oui (amovible)
Type d'ouverture de la porte	Vers le bas	Vers le bas	Vers le bas	Vers le bas
Soft Close	-	-	-	-
Verrouillage de porte	En pyrolyse	-	-	En pyrolyse
Ventilateur de refroidissement	Oui	Oui	Oui	Oui
Éclairage intérieur	1x halogène	1x halogène	1x halogène	1x halogène
CARACTÉRISTIQUES				
Type de four	Multifonctionnel - air chaud	Multifonctionnel - air chaud	Multifonctionnel - air chaud	Multifonctionnel - air chaud
Cavité	72L	72L	72L	72L
Gradins amovibles	5 niveaux	5 niveaux	5 niveaux	5 niveaux
Rails télescopiques	1 niveau	1 niveau	1 niveau	1 niveau
FONCTIONS				
Nombre de fonctions	10 fonctions (Électronique)	9 fonctions (Électronique)	9 fonctions (Électronique)	10 fonctions (Électronique)
Chaleur pulsée 3D	Oui	Oui	Oui	Oui
Cuisson micro-ondes assistée	-	-	-	-
Cuisson vapeur assistée	Oui	-	-	-
Nettoyage	Pyrolyse	-	-	Pyrolyse
Booster	-	-	-	-
Décongélation	Oui	Oui	Oui	Oui
Type de Gril	Oui	Oui	Oui	Oui
ACCESSOIRES				
Lèche-frite profond	0	0	1	0
Lèche-frite standard	1	1	1	1
Grille standard	0	0	0	0
Lèche-frite pour gradins	0	0	0	0
Grille pour gradins amovibles	1	1	1	1
PERFORMANCES				
Puissance totale électrique	3,3 kW	3,3 kW	2,7 kW	2,7 kW
Classe d'efficacité énergétique	A+	A+	A+	A+
Consommation convection naturelle	0,99 kWh	0,95 kWh	0,95 kWh	0,99 kWh
Consommation énergie (conv. forcée de l'air)	0,69 kWh	0,69 kWh	0,69 kWh	0,69 kWh
DIMENSIONS				
Profondeur sans emballage	56,7 cm	56,7 cm	56,7 cm	56,7 cm
Largeur sans emballage	59,4 cm	59,4 cm	59,4 cm	59,4 cm
Hauteur sans emballage	59,5 cm	59,5 cm	59,5 cm	59,5 cm
Poids sans emballage	41,3 kg	41,3 kg	29,6 kg	41,3 kg

FOURS



RÉFÉRENCE BBIM12300XDSE

Code EAN	8690842403132
INFORMATIONS	
Couleur	Inox
Famille de produit	Four encastré
Tension	220-240 V
Fréquence	50 Hz
ALIMENTATION	
Câble fourni	Standard
Type de prise	Européenne
COMMANDES	
Connectivité	-
Type de commande	Commande électronique
Écran	LED Display - Touch
Verrouillage de l'écran	Oui
DESIGN	
Couleur du bandeau	Inox
Porte Froide	-
Nombre de vitres	2
Porte plein verre	Oui (amovible)
Type d'ouverture de la porte	Vers le bas
Soft Close	Oui
Verrouillage de porte	-
Ventilateur de refroidissement	Oui
Éclairage intérieur	1x halogène
CARACTÉRISTIQUES	
Type de four	Multifonctionnel - air chaud
Cavité	72 L
Gradins amovibles	5 niveaux
Rails télescopiques	1 niveau
FONCTIONS	
Nombre de fonctions	9 fonctions
Chaleur pulsée 3D	Oui
Cuisson micro-ondes assistée	-
Cuisson vapeur assistée	-
Nettoyage	Hydrolyse
Booster	-
Décongélation	Oui
Type de Gril	Électrique
ACCESSOIRES	
Lèche-frite profond	1
Lèche-frite standard	1
Grille standard	0
Lèche-frite pour gradins	0
Grille pour gradins amovibles	1
PERFORMANCES	
Puissance totale électrique	3 kW
Classe d'efficacité énergétique	A+
Consommation convection naturelle	0,88 kWh
Consommation énergie (conv. forcée de l'air)	0,69 kWh
DIMENSIONS	
Profondeur sans emballage	56,7 cm
Largeur sans emballage	59,4 cm
Hauteur sans emballage	59,5 cm
Poids sans emballage	37,6 kg

MICRO-ONDES



RÉFÉRENCE

BMCB25433BG

BMGB25333DX

MCI44313BG

Code EAN	8690842400728	8690842428920	8690842550744
INFORMATIONS			
Type de micro-ondes	Micro-ondes combiné 40 cm	Micro-ondes 40 cm	Micro-ondes combiné 45cm
Couleur de micro-ondes	Noir	Dark Inox	Noir
Capacité	25 L	25 L	44 L
ALIMENTATION			
Tension	220-240 V	240 V	240 V
Fréquence	50 Hz	50 Hz	50 Hz
Type de prise	Européenne	Européenne	Européenne
FONCTIONS & CARACTÉRISTIQUES			
Puissance maximale	900 W	900 W	900 W
Niveaux de puissance	5	5	5
Gril	Oui	Oui	Oui
Gril niveau	4	3	4
Puissance du Gril	1000 W	1000 W	1750 W
Fonction four	130 - 220°C	-	130 - 220 °C
Nombre de fonctions automatiques	8	8	13
Sécurité enfant	Oui	Oui	Oui
Décongélation	Décongélation automatique	Décongélation automatique	Décongélation automatique
Éclairage intérieur	Oui	Oui	Oui
Minuterie	Minuterie digitale	Minuterie digitale	Minuterie digitale
Durée maximale de la minuterie	95 min.	95 min.	95 min.
Départ rapide	Oui	Oui	Oui
Ouverture de la porte	Ouverture latérale - bouton	Ouverture latérale - bouton	Vers le bas
Plateau	Oui	Oui	Oui
Diamètre du plateau	315 mm	315 mm	360 mm
Cavité intérieure	Inox	Inox	Inox
DIMENSIONS			
Profondeur sans emballage	47 cm	39,2 cm	56,8
Largeur sans emballage	59,5 cm	59,5 cm	59,5 cm
Hauteur sans emballage	38,8 cm	38,8 cm	45,4
Poids sans emballage	21 kg	18,5 kg	38 kg
Dimensions d'encastrement	36,5 x 56,8 x 45 cm	56x50x38 cm	45(+0,2)x56(+0,8)x55 cm

MICRO-ONDES POUR UNE ARMOIRE PEU PROFONDE



RÉFÉRENCE

BMGB20212B

BMOB17131X

Code EAN	8690842400759	8690842400742
INFORMATIONS		
Type de micro-ondes	Micro-ondes(meuble de faible profondeur)	Micro-ondes(meuble de faible profondeur)
Couleur de micro-ondes	Noir	Inox
Capacité	20 L	17 L
ALIMENTATION		
Tension	230 V	220-240 V
Fréquence	50 Hz	50 Hz
Type de prise	Européenne	Européenne
FONCTIONS & CARACTÉRISTIQUES		
Puissance maximale	800 W	700 W
Niveaux de puissance	5	5
Gril	Oui	-
Gril niveau	3	-
Puissance du Gril	1000 W	-
Fonction four	-	-
Nombre de fonctions automatiques	8	8
Sécurité enfant	Oui	Oui
Décongélation	Décongélation automatique	Oui
Éclairage intérieur	Oui	Oui
Minuterie	Minuterie digitale	Minuterie digitale
Durée maximale de la minuterie	95 min	95 min
Départ rapide	Oui	Oui
Ouverture de la porte	Ouverture latérale - bouton	Ouverture latérale - bouton
Plateau	Oui	Oui
Diamètre du plateau	245 mm	245 mm
Cavité intérieure	Inox	Inox
DIMENSIONS		
Profondeur sans emballage	33,3 cm	32 cm
Largeur sans emballage	59,5 cm	59,5 cm
Hauteur sans emballage	38,8 cm	38,2 cm
Poids sans emballage	18,5 kg	14 kg
Dimensions d'encastrement	38x56(+1)x33,3 cm	36,2(+3)x56,0x32,0 cm

MICRO-ONDES



RÉFÉRENCE

MCI44313X

BMGB25333BG

BMGB25332BG

Code EAN	8690842550713	8690842400766	8690842428937
INFORMATIONS			
Type de micro-ondes	Micro-ondes combiné 45cm	Micro-ondes 40cm	Micro-ondes avec gril 40cm
Couleur de micro-ondes	Inox	Noir	Inox
Capacité	44 L	25 L	25 L
ALIMENTATION			
Tension	240 V	240 V	230 V
Fréquence	50 Hz	50 Hz	50 Hz
Type de prise	Européenne	Européenne	Européenne
FONCTIONS & CARACTÉRISTIQUES			
Puissance maximale	900 W	900 W	900 W
Niveaux de puissance	5	5	5
Gril	Oui	Oui	Oui
Gril niveau	4	3	4
Puissance du Gril	1750 W	1450 W	1000 W
Fonction four	130 - 220°C	-	-
Nombre de fonctions automatiques	13	8	8
Sécurité enfant	Oui	Non	Oui
Décongélation	Décongélation automatique	Décongélation automatique	Décongélation automatique
Éclairage intérieur	Oui	Oui	Oui
Minuterie	Minuterie digitale	Minuterie digitale	Minuterie digitale
Durée maximale de la minuterie	95 min.	95 min.	95 min
Départ rapide	Oui	Oui	Oui
Ouverture de la porte	Vers le bas	Ouverture latérale	Ouverture latérale - bouton
Plateau	Oui	Oui	Oui
Diamètre du plateau	360 mm	315 mm	315 mm
Cavité intérieure	Inox	Inox	Inox
DIMENSIONS			
Profondeur sans emballage	56,8	39,2 cm	40 cm
Largeur sans emballage	59,5 cm	59,5 cm	59,5 cm
Hauteur sans emballage	45,4	38,8 cm	38,8 cm
Poids sans emballage	38 kg	56x50x38 cm	18,5 kg
Dimensions d'encastrement	45(+0,2)x56(+0,8)x55 cm	18,5 kg	56,8x45x36,5 cm

TABLES DE CUISSON INDUCTION



RÉFÉRENCE	HIXI84700UP	HIXI84700UF	HIXI64700UF
Code EAN	8690842505300	8690842469275	8690842469473
INFORMATIONS			
Type de table	Induction avec hotte intégrée	Induction avec hotte intégrée	Induction avec hotte intégrée
Largeur	80 cm	80 cm	60 cm
Tension	220-240 1N~/380-415 2N~	220-240 V 1N~/380-415 V 2N~	220-240 1N~/380-415 2N~
Fréquence	50 Hz	50 Hz	50 Hz
Type de prise	-	-	-
Câble fourni	Standard	Standard	Standard
Sécurité Enfant	-	-	-
Sécurité anti-débordement	Oui	Oui	Oui
Sécurité anti-surchauffe	Oui	-	Oui
DESIGN & COMMANDES			
Couleur	Noir	Noir	Noir
Couleur écran	Noir	-	Noir
Connectivité	-	-	Non
Finition	Verre	Verre	Verre
Écran digital	Oui	Oui	Oui
Verrouillage de l'écran	Oui	Oui	Oui
Cadre	-	-	-
Verre bord biseauté	-	-	-
Location de commandes	Frontale	Frontale	Frontale
Type de commandes	Direct Access slider	Direct Access slider	Direct Access slider
FOYERS			
Configuration des foyers	4 Zones d'induction, 2 flex Zones d'induction	4 Zones d'induction, 1 flex Zone d'induction	4 Zones d'induction, 1 flex Zones d'induction
Surface (mm) & puissance (kW) avant gauche	180x200 mm - 2,2/3,1 (Max/Boost)	180 x 200 - 2,2/3,1 (Max/Boost)	180x200 mm - 2,2/3,1 (Max/Boost)
Surface (mm) & puissance (kW) avant droit	180x200 mm - 2,2/3,1 (Max/Boost)	180 x 200 - 2,2/3,1 (Max/Boost)	180x200 mm - 2,2/3,1 (Max/Boost)
Surface (mm) & puissance (kW) arrière gauche	180x200 mm - 2,2/3,1 (Max/Boost)	180 x 200 - 2,2/3,1 (Max/Boost)	180x200 mm - 2,2/3,1 (Max/Boost)
Surface (mm) & puissance (kW) arrière droit	180x200 mm - 2,2/3,1 (Max/Boost)	180 x 200 - 2,2/3,1 (Max/Boost)	180x200 mm - 2,2/3,1 (Max/Boost)
Surface (mm) et puissance (kW) central	-	-	-
Minuteurs	Oui	Oui	Oui
Niveaux de puissance	9	9	9
Booster	Oui	Oui	Oui
Bridge	Oui	Oui	Oui
Power management	Oui	Oui	Oui
Détection automatique des pots	Oui	Oui	Oui
Arrêt automatique	Oui	Oui	Oui
WipeGuard	Oui	Oui	Oui
Témoin de chaleur résiduelle	Oui	Oui	Oui
PERFORMANCES			
Puissance totale électrique	7,4 kW	7,4 kW	7,4 kW
Raccordement monophasé possible	Oui	Oui	Oui
Ventilation frontale	2 mm	2 mm	2 mm
DIMENSIONS			
Profondeur sans emballage	52 cm	52 cm	51 cm
Largeur sans emballage	82 cm	82 cm	58 cm
Hauteur sans emballage	22,3 cm	22,3 cm	4,8 cm
Poids sans emballage	24,6 kg	24,6 kg	11,5 kg
Easy Installation	Oui	Oui	Oui
Dimensions d'encastrement	75 x 49 cm	75 x 49 cm	56 x 49 cm
CARACTÉRISTIQUES TECHNIQUES DE LA HOTTE			
Niveau sonore intensif basé sur dB(A) re 1 pW selon la norme DIN/EN 60704-3 (EP)	72 dBA	72 dBA	69 dBA
Niveau sonore maximal basé sur dB(A) re 1 pW selon la norme DIN/EN 60704-3 (EP)	67 dBA	67 dBA	45 dBA
Mode intensif (booster)	Oui	Oui	Oui
Capacité de ventilation intensive selon la norme IN/EN 61591 (m³/h) (EP)	650 cu meter/h	650 cu meter/h	620 cu meter/h
Débit d'air maximal selon la norme IN/EN 61591 (m³/h) (EP)	550 cu meter/h	550 cu meter/h	520 cu meter/h
Niveau minimal de bruit basé sur dB(A) re 1 pW selon	47 dBA	47 dBA	45 dBA
Minimum capacité de ventilation selon	195 cu meter/h	195 cu meter/h	190 cu meter/h
Classe d'efficacité du filtre à graisse	A	A	A

TABLES DE CUISSON INDUCTION



RÉFÉRENCE	HII8881ONTI	HII85770SUFT	HII85720UFT
Code EAN	8690842412042	8690842619304	8690842482892
INFORMATIONS			
Type de table	Induction	Induction	Induction
Largeur	80 cm	80 cm	80 cm
Tension	220-240 1N~/380-415 2N~	220-240 1N~/380-415 2N~	220-240 V 1N~/380-415 V 2N~
Fréquence	50 Hz	50 Hz	50 Hz
Type de prise	-	-	-
Câble fourni	Standard	Standard	Standard
Sécurité Enfant	-	-	-
Sécurité anti-débordement	Oui	Oui	Oui
Sécurité anti-surchauffe	Oui	Oui	Oui
DESIGN & COMMANDES			
Couleur	Noir	Noir	Noir
Couleur écran	Noir	Noir	Noir
Connectivité	Avec hotte et wifi	Connecté à la hotte aspirante (infrared sensor)	Connecté à la hotte aspirante (infrared sensor)
Finition	Verre	Verre	Verre
Écran digital	Oui	Oui	Oui
Verrouillage de l'écran	Oui	Oui	Oui
Cadre	-	-	-
Verre bord biseauté	-	-	-
Location de commandes	Frontale	Frontale	Frontale
Type de commandes	Direct Access slider	Direct Access slider	Direct Access slider
FOYERS			
Configuration des foyers	8 Zones d'induction, 2 flex Zones d'induction, 2 extended zones	5 Zones d'induction, 1 flex Zone d'induction	5 Zones d'induction, 1 flex Zone d'induction
Surface (mm) & puissance (kW) avant gauche	2 x 92,7 x 200 mm - 3,6	180 mm - 1,5/2 (Max/Boost)	180 - 1,5/2 (Max/Boost)
Surface (mm) & puissance (kW) avant droit	2 x 92,7 x 200 mm - 3,6	145 mm - 1,5/2,2 (Max/Boost)	145 - 1,5/2,2 (Max/Boost)
Surface (mm) et puissance (kW) arrière gauche	2 x 92,7 x 200 mm - 3,6	180 mm - 1,5/2 (Max/Boost)	180 - 1,5/2 (Max/Boost)
Surface (mm) et puissance (kW) arrière droit	2 x 92,7 x 200 mm - 3,6	210 mm - 2,4/3,7 (Max/Boost)	210 - 2,4/3,7 (Max/Boost)
Surface (mm) et puissance (kW) central	2 x 92,7 x 200 mm - 3,6	2x (92,7x200 mm) - 2,4/3,6 (Max/Boost)	2x(92,7 x 200) - 2,4/3,6 (Max/Boost)
Minuteurs	Oui	Oui	Oui
Niveaux de puissance	15	9	9
Booster	Oui	Oui	Oui
Bridge	Oui	Oui	Oui
Power management	Oui	Oui	Oui
Détection automatique des pots	Oui	Oui	Oui
Arrêt automatique	Oui	Oui	Oui
WipeGuard	Oui	Oui	Oui
Témoin de chaleur résiduelle	Oui	Oui	Oui
PERFORMANCES			
Puissance totale électrique	7,4 kW	7,4 kW	7,4 kW
Raccordement monophasé possible	Oui	Oui	Oui
Ventilation frontale	2 mm	2 mm	2 mm
DIMENSIONS			
Profondeur sans emballage	51 cm	52 cm	52 cm
Largeur sans emballage	77 cm	78 cm	78 cm
Hauteur sans emballage	5,2 cm	4,8 cm	4,8 cm
Poids sans emballage	16,5 kg	14,9 kg	11 kg
Easy Installation	Easy fit	Easy fit	Easy Fit
Dimensions d'encastrement	75 x 49 cm	75 x 49 cm	75 x 49 cm

TABLES DE CUISSON INDUCTION



RÉFÉRENCE	HII74700UF	HII64720SUF2T	HII64700SUFT
Code EAN	8690842446290	8690842549564	8690842549540
INFORMATIONS			
Type de table	Induction	Induction	Induction
Largeur	70 cm	60 cm	60 cm
Tension	220-240 V 1N~/ 380-415 V 2N~	220-240 1N~/ 380-415 2N~	220-240 1N~/ 380-415 2N~
Fréquence	50 Hz	50 Hz	50 Hz
Type de prise	-	-	-
Câble fourni	Standard	Standard	Standard
Sécurité Enfant	-	-	-
Sécurité anti-débordement	Oui	Oui	Oui
Sécurité anti-surchauffe	Oui	Oui	Oui
DESIGN & COMMANDES			
Couleur	Noir	Noir	Noir
Couleur écran	-	Noir	Noir
Connectivité	Connecté à la hotte aspirante (infrared sensor)	Connecté à la hotte aspirante (infrared sensor)	Connecté à la hotte aspirante (infrared sensor)
Finition	Verre	Verre	Verre
Écran digital	Oui	Oui	Oui
Verrouillage de l'écran	Oui	Oui	Oui
Cadre	-	-	-
Verre bord biseauté	-	-	-
Location de commandes	Frontale	Frontale	Frontale
Type de commandes	Direct Access slider	Direct Access slider	Direct Access slider
FOYERS			
Configuration des foyers	4 Zones d'induction, 1 flex Zone d'induction	4 Zones d'induction, 2 flex Zones d'induction	4 Zones d'induction, 1 flex Zone d'induction
Surface (mm) & puissance (kW) avant gauche	180 - 2,2/3,1 (Max/Boost)	180 mm - 2,2/3,1 (Max/Boost)	180 mm - 2,2/3,1 (Max/Boost)
Surface (mm) & puissance (kW) avant droit	145 - 1,5/2,2 (Max/Boost)	180 mm - 2,2/3,1 (Max/Boost)	145 mm - 1,5/2,2 (Max/Boost)
Surface (mm) et puissance (kW) arrière gauche	180 - 2,2/3,1 (Max/Boost)	180 mm - 2,2/3,1 (Max/Boost)	180 mm - 2,2/3,1 (Max/Boost)
Surface (mm) et puissance (kW) arrière droit	210 - 2,4/3,7 (Max/Boost)	180 mm - 2,2/3,1 (Max/Boost)	210 mm - 2,4/3,7 (Max/Boost)
Surface (mm) et puissance (kW) central	-	-	-
Minuteurs	Oui	Oui	Oui
Niveaux de puissance	9	9	9
Booster	Oui	Oui	Oui
Bridge	Oui	Oui	Oui
Power management	Oui	Oui	Oui
Détection automatique des pots	Oui	Oui	Oui
Arrêt automatique	Oui	Oui	Oui
WipeGuard	Oui	Oui	Oui
Témoin de chaleur résiduelle	Oui	Oui	Oui
PERFORMANCES			
Puissance totale électrique	7,4 kW	7,4 kW	7,4 kW
Raccordement monophasé possible	Oui	Oui	Oui
Ventilation frontale	2 mm	-	-
DIMENSIONS			
Profondeur sans emballage	52 cm	52 cm	52 cm
Largeur sans emballage	69 cm	59 cm	59 cm
Hauteur sans emballage	4,8 cm	4,8 cm	4,8 cm
Poids sans emballage	11,5 kg	11,7 kg	11,8 kg
Easy Installation	Easy Fit	Easy Fit	Easy Fit
Dimensions d'encastrement	56 x 49 cm	56 x 49 cm	56 x 49 cm

TABLES DE CUISSON INDUCTION



RÉFÉRENCE	HII64200SFMT	HII64200SMT	HII64400MT
Code EAN	8690842549496	8690842549502	8690842215575
INFORMATIONS			
Type de table	Induction	Induction	Induction
Largeur	60 cm	60 cm	60 cm
Tension	220-240 1N~/ 380-415 2N~	220-240 1N~/ 380-415 2N~	220-240 V 1N~/ 380-415 V 2N~
Fréquence	50 Hz	50 Hz	50 Hz
Type de prise	-	-	-
Câble fourni	Standard	Standard	Standard
Sécurité Enfant	-	-	-
Sécurité anti-débordement	Oui	Oui	Oui
Sécurité anti-surchauffe	Oui	Oui	Oui
DESIGN & COMMANDES			
Couleur	Noir	Noir	Noir
Couleur écran	Noir	Noir	-
Connectivité	-	-	-
Finition	Verre	Verre	Verre
Écran digital	Oui	Oui	Oui
Verrouillage de l'écran	Oui	Oui	Oui
Cadre	-	-	-
Verre bord biseauté	-	-	-
Location de commandes	Frontale	Frontale	Frontale
Type de commandes	Direct Access slider	Direct Access slider	Direct Access
FOYERS			
Configuration des foyers	4 Zones d'induction, 2 flex Zones d'induction	4 Zones d'induction, 1 flex Zone d'induction	4 Zones d'induction
Surface (mm) & puissance (kW) avant gauche	180 mm - 2/2,3 -(Max/Boost)	180 mm - 2/2,3 -(Max/Boost)	180 - 2/2,3 (Max/Boost)
Surface (mm) & puissance (kW) avant droit	145 mm - 1,6/1,8 -(Max/Boost)	145 mm - 1,6/1,8 -(Max/Boost)	145 - 1,6/1,8 (Max/Boost)
Surface (mm) et puissance (kW) arrière gauche	180 mm - 2/2,3 -(Max/Boost)	180 mm - 2/2,3 -(Max/Boost)	180 - 2/2,3 (Max/Boost)
Surface (mm) et puissance (kW) arrière droit	210 mm - 2/2,3 -(Max/Boost)	210 mm - 2/2,3 -(Max/Boost)	210 - 2/2,3 (Max/Boost)
Surface (mm) et puissance (kW) central	-	-	-
Minuteurs	Oui	Oui	Oui
Niveaux de puissance	9	9	9
Booster	Oui	Oui	Oui
Bridge	Oui	-	-
Power management	-	-	-
Détection automatique des pots	Oui	Oui	-
Arrêt automatique	Oui	Oui	Oui
WipeGuard	-	-	-
Témoin de chaleur résiduelle	Oui	Oui	Oui
PERFORMANCES			
Puissance totale électrique	7,2 kW	7,2 kW	7,2 kW
Raccordement monophasé possible	Oui	Oui	Oui
Ventilation frontale	2 mm	2 mm	2 mm
DIMENSIONS			
Profondeur sans emballage	52 cm	52 cm	51 cm
Largeur sans emballage	59 cm	59 cm	58 cm
Hauteur sans emballage	5,2 cm	5,2 cm	5,2 cm
Poids sans emballage	9,9 kg	9,9 kg	10,2 kg
Easy Installation	Easy Fit	Easy Fit	Easy fit
Dimensions d'encastrement	56 x 49 cm	56 x 49 cm	56 x 49 cm

TABLES DE CUISSON DOMINO



RÉFÉRENCE	HDM132400DTX	HDCC32200X	HDCE32201X
Code EAN	8690769310339	8690842347573	8690842347610
INFORMATIONS			
Type de table	Induction	Vitrocéramique	Électrique
Largeur	30 cm	30 cm	30 cm
Tension	220-240 V	220-240 V	220-240 V
Fréquence	50 Hz	50 Hz	50-60 Hz
Type de prise	-	Européenne	Européenne
Câble fourni	Standard	Standard	Standard
Allumage électronique dans les boutons	-	-	-
Sécurité Enfant	-	-	-
Sécurité anti-débordement	Oui	-	-
Sécurité anti-surchauffe	Oui	-	-
DESIGN & COMMANDES			
Couleur	Noir	Noir	Inox
Couleur écran	Noir	-	-
Finition	Verre	Verre	Inox
Écran digital	Oui	-	-
Schermvergrendeling	Oui	-	-
Couleur des boutons	-	Inox	Inox
Cadre	Oui	Oui	-
Verre bord biseauté	-	-	-
Location de commandes	Frontale	Frontale	Frontale
Type de commandes	Direct Access	Bouton	Bouton
ZONES			
Configuration des foyers	2 Zones d'induction	2 Vitrocéramique zones	2 Électrique zones
Surface et puissance avant	160 mm - 1,4 kW	140 mm - 1,2 kW Radiant	145 mm - 1,5 kW Rapid
Surface et puissance arrière	200 mm - 2,3/3 kW (Max/Boost)	180mm - 1,7 kW Radiant	180 mm - 2 kW Rapid
Minuteurs	Oui	-	-
Niveaux de puissance	9	-	6
Détection automatique des pots	Oui	-	-
Arrêt automatique	Oui	-	-
Indicateur de marche/arrêt	Oui	-	-
Power Select	-	-	-
WipeGuard	-	-	-
Témoin de chaleur résiduelle	-	-	-
Lumière allumée/éteinte	-	Oui	Oui
PERFORMANCES			
Puissance totale électrique	3,6 kW	2,9 kW	3,5 kW
DIMENSIONS			
Profondeur sans emballage	51 cm	51 cm	51 cm
Largeur sans emballage	29 cm	28,8 cm	28,8 cm
Hauteur sans emballage	6,7 cm	3,5 cm	5,2 cm
Poids sans emballage	5,9 kg	4,3 kg	5,4 kg
Dimensions d'encastrement	26,8 x 49 cm	26,8 x 49 cm	26,8 x 49 cm

TABLES DE CUISSON VITRO

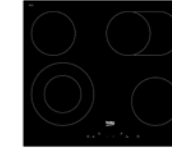

RÉFÉRENCE	HIC84401	HIC64403	HIC64400E
Code EAN	8690842206290	8690842206283	8690842206306
INFORMATIONS			
Type de table	Vitrocéramique	Vitrocéramique	Vitrocéramique
Largeur	80 cm	60 cm	60 cm
Tension	220-240 V 1N~/380-415 V 2N~	220-240 V 1N~/380-415 V 2N~	220-240 V
Fréquence	50 Hz	50 Hz	50-60 Hz
Type de prise	-	-	-
Câble fourni	5X2,5mm² câble sans prise	5X2,5mm² câble sans prise	5X2,5mm² câble sans prise
Sécurité Enfant	-	-	-
Sécurité anti-débordement	Oui	Oui	Oui
Sécurité anti-surchauffe	Oui	Oui	Oui
DESIGN & COMMANDES			
Couleur	Noir	Noir	Noir
Couleur écran	Noir	Noir	Noir
Connectivité	-	-	-
Finition	Verre	Verre	Verre
Écran digital	Oui	Oui	Oui
Verrouillage de l'écran	Oui	Oui	Oui
Cadre	-	-	-
Verre bord biseauté	-	-	-
Location de commandes	Frontale	Frontale	Frontale
Type de commandes	Touches capteurs	Touches capteurs	Touches capteurs
FOYERS			
Configuration des foyers	4 Vitrocéramique zones	4 Vitrocéramique zones	4 Vitrocéramique zones
Surface et puissance avant gauche	210/120 mm - 2/0,6 kW Duo	120/210 mm - 0,75/2,2 kW Duo	180 mm - 1,8 kW Hi-light
Surface et puissance avant droit	180 mm - 1,8 kW Hi-light	160 mm - 1,5 kW Hi-light	140 mm - 1,2 kW Hi-light
Surface et puissance arrière gauche	140 mm - 1,2 kW Hi-light	140 mm - 1,2 kW Hi-light	140 mm - 1,2 kW Hi-light
Surface et puissance arrière droit	170 x 265 mm - 1,5/2,4 kW extended	140/250 mm - 1,1/2 kW extended	180 mm - 1,8 kW Hi-light
Minuteurs	Oui	Oui	Oui
Niveaux de puissance	9	9	9
Booster	-	-	-
Bridge	-	-	-
Fonction de mémoire	-	-	-
Arrêt automatique	-	-	-
WipeGuard	Oui	Oui	Oui
Témoin de chaleur résiduelle	-	-	-
Restwarmte indicator	Oui	Oui	Oui
Lumière allumée/éteinte	Oui	Oui	-
PERFORMANCES			
Puissance totale électrique	7,4 kW	6,9 kW	6 kW
DIMENSIONS			
Profondeur sans emballage	51 cm	51 cm	51 cm
Largeur sans emballage	77 cm	58 cm	58 cm
Hauteur sans emballage	4,6 cm	3,7 cm	3,7 cm
Poids sans emballage	10,5 kg	7,4 kg	7,7 kg
Dimensions d'encastrement	75 x 49 cm	56 x 49 cm	56 x 49 cm

TABLES DE CUISSON GAZ



RÉFÉRENCE

HILL75235S

HILW64120S

HIAW64225SX

Code EAN	8690842151255	8690842128547	8690842107740
INFORMATIONS			
Type de table	Gaz	Gaz	Gaz
Largeur	75 cm	60 cm	60 cm
Tension	220-240 V	220-240 V	220-240 V
Fréquence	50 Hz	50 Hz	50 Hz
Type de prise	Européenne	Européenne	Européenne
Câble fourni	Standard	Standard	Standard
Allumage électronique dans les boutons	Oui	Oui	Oui
Sécurité Enfant	Oui	-	-
DESIGN & COMMANDES			
Couleur	Noir	Noir	Inox
Couleur écran	-	-	-
Finition	Verre	Verre	Inox
Écran digital	-	-	-
Verrouillage de l'écran	-	-	-
Couleur des boutons	Noir avec Chrome	Noir	Inox
Cadre	-	-	-
Verre bord biseauté	-	-	-
Location de commandes	Frontale	Côté	Frontale
Type de commandes	Bouton	Bouton	Bouton
FOYERS			
Configuration des foyers	4 Gaz + 1 Wok	3 Gaz + 1 Wok	3 Gaz + 1 Wok
Sécurité thermocouple	-	-	Oui
Brûleur haute efficacité	Oui	Oui	Oui
Puissance avant gauche	-	3,3 kW	3,3 kW
Puissance avant droit	1,75 kW	1 kW	1 kW
Puissance arrière gauche	-	1,75 kW	1,75 kW
Puissance arrière droit	2,9 kW	1,75 kW	1,75 kW
Puissance central	-	-	-
Adaptateur pour wok	Fonte	Fonte	-
Puissance gauche	5 kW	-	-
Puissance central avant	1,0 kW	-	-
Puissance central arrière	1,75 kW	-	-
Type de support	Fonte	Émaillé	Fonte
Minuteurs	-	-	-
Niveaux de puissance	-	-	-
PERFORMANCES			
Puissance totale électrique	1 W	1 W	1 W
Puissance totale de gaz	12,4 kW	7,8 kW	7,8 kW
Type gaz	NA	G20, 20 mbar (NG)	G20/G30
Pression du gaz	G2,350 13mbar (NG);G30,37 mbar;G20,13 mbar;G20,10 mbar;G30,30 mbar;G30,37 mbar (LPG);G30,30 mbar (LPG)	G30,30 mbar	G30,30 mbar;G20,13 mbar;G20,10 mbar;G30,30 mbar (LPG)
DIMENSIONS			
Profondeur sans emballage	52,4 cm	52,4 cm	51 cm
Largeur sans emballage	75 cm	59 cm	58 cm
Hauteur sans emballage	4,6 cm	4,6 cm	4,6 cm
Poids sans emballage	19 kg	12 kg	11,5 kg
Dimensions d'encastrement	56 x 49 cm	56 x 49 cm	56 x 49 cm

TABLES DE CUISSON GAZ



RÉFÉRENCE

HIAL75325SX

Code EAN	8690842187032
INFORMATIONS	
Type de table	Gaz
Largeur	75 cm
Tension	220-240 V
Fréquence	50 Hz
Type de prise	Européenne
Câble fourni	Standard
Allumage électronique dans les boutons	Oui
Sécurité Enfant	-
DESIGN & COMMANDES	
Couleur	Inox
Couleur écran	NA
Finition	Inox
Écran digital	-
Verrouillage de l'écran	-
Couleur des boutons	Inox
Cadre	-
Verre bord biseauté	-
Location de commandes	Frontale
Type de commandes	Bouton
FOYERS	
Configuration des foyers	4 Gaz + 1 Wok
Sécurité thermocouple	Oui
Brûleur haute efficacité	-
Puissance avant gauche	1,75 kW
Puissance avant droit	NA
Puissance arrière gauche	2,9 kW
Puissance arrière droit	-
Puissance central	-
Adaptateur pour wok	5 kW
Puissance gauche	1,0 kW
Puissance central avant	1,75 kW
Puissance central arrière	-
Type de support	Fonte
Minuteurs	9
Niveaux de puissance	-
PERFORMANCES	
Puissance totale électrique	1 W
Puissance totale de gaz	12,4 kW
Type gaz	G20, 20 mbar (NG)
Pression du gaz	Na;G30,30 mbar;G20,13 mbar
DIMENSIONS	
Profondeur sans emballage	51 cm
Largeur sans emballage	75 cm
Hauteur sans emballage	4,6 cm
Poids sans emballage	15,2 kg
Dimensions d'encastrement	56 x 49 cm

HOTTES



RÉFÉRENCE	BHCI98841BBHS	BHCA96641BBBHS	BHCA66641BBBHS	BHCB96641BBBHS
Type	Île	Décor	Décor	Décor
Largeur (cm)	90 cm	90 cm	60 cm	90 cm
Couleur	Inox	Noir	Noir	Noir
CARACTERISTIQUES				
Type de commande	Électronique - Touch	Touch control	Touch control	Touch control
Nombre de vitesses	4	4	4	4
Nombre de moteurs	1	1	1	1
Débit(m³/h) (IN/EN 61591 standard)	max 400 m³/h - booster 830 m³/h	max 441 m³/u - booster 712 m³/u	max 445 m³/u - booster 720 m³/u	max 430 m³/u - max 710 m³/u
I	190	220	220	204
II
III	400	441	445	425
IV	830	712	720	710
Boost	Ja	Oui	Oui	Oui
Niveau sonore maximale basée sur dB re 1pW² (DIN/EN 60704-3 Standard)	44-60 dBA	43-58 dBA	44-60 dBA	44-60 dBA
I	44	44	44	43
II
III	60	60	60	60
IV	74	70	70	71
Boost	74 dBA	70 dBA	70 dBA	72 dBA
Niveau sonore maximal (pression de bruit) basé sur dBA 3(DIN/EN 60704-2-13 standard)	60			
Eclairage	4 x 3 W LED	2 x 3 W LED	2 x 3 W LED	2 x 3 W LED
Visière en verre	-			
ACCESSOIRES				
Filtre à graisses	3 x Métal	2 x Métal	2 x Métal	2 x Métal
PERFORMANCES ET CONNECTIONS				
Classe énergétique	A+	A	A	A
FDE - Classe efficacité moteur	A			
LE - Classe efficacité illumination	A			
GFE - Classe efficacité filtre gras	D	C	C	B
Puissance total	200 W			
Voltage	220-240 V	220-240 V	220-240 V	220-240 V
Fréquence	50 Hz	50 Hz	50 Hz	50 Hz
Ampérage	10 A			
DIMENSIONS				
Hauteur	102,5 cm	113,8 cm	113,8 cm	102,5 cm
Largeur	59,8 cm	89,5 cm	59,5 cm	89,8 cm
Profondeur	50,5 cm	41,9 cm	41,9 cm	50,55 cm
Poids net	27,2 kg	17,2 kg	13,2 kg	17,3 kg

HOTTES



RÉFÉRENCE	BHCB66641BBBHS	BHCB91622BXH	BHCB61622BXH	CTB9250X
Type	Décor	Décor	Décor	Télescopique
Largeur (cm)	60 cm	90 cm	60 cm	90 cm
Couleur	Noir	Inox	Inox	Inox
CARACTERISTIQUES				
Type de commande	Touch control	Boutons poussoirs	Boutons poussoirs	Commande glissant
Nombre de vitesses	4	3	3	3
Nombre de moteurs	1	1	1	1
Débit(m³/h) (IN/EN 61591 standard)	max 425 m³/u - max 710 m³/u	max 613 m³/u	max 613 m³/u	
I	204	253	253	220
II	320
III	425	613	613	420
IV	710			-
Boost	Oui	-	-	-
Niveau sonore maximale basée sur dB re 1pW² (DIN/EN 60704-3 Standard)	43-60 dBA	47-68 dBA	48-69 dBA	
I	43	47	48	57
II	63
III	60	68	69	69
IV	71			-
Boost	71 dBA			-
Niveau sonore maximal (pression de bruit) basé sur dBA 3(DIN/EN 60704-2-13 standard)		68	69	67
Eclairage	2 x 3 W LED	2 x 3 W LED	2 x 3 W LED	2 x 4 W LED
Visière en verre				-
ACCESSOIRES				
Filtre à graisses	2 x Métal	2 x Métal	2 x Métal	2 x aluminium cassette
PERFORMANCES ET CONNECTIONS				
Classe énergétique	A	B	B	D
FDE - Classe efficacité moteur		B	B	E
LE - Classe efficacité illumination		A	A	D
GFE - Classe efficacité filtre gras	B	C	C	C
Puissance total		240 W	240 W	196 W
Voltage	220-240 V	220-240 V	220-240 V	220-240 V
Fréquence	50 Hz	50 Hz	50 Hz	50 Hz
Ampérage				10 A
DIMENSIONS				
Hauteur	102,5 cm	102,5 cm	102,5 cm	18 cm
Largeur	89,8 cm	89,8 cm	59,8 cm	89,8 cm
Profondeur	50,55 cm	50,5 cm	50,5 cm	28-45,2 cm
Poids net	17,3 kg	22,70 kg	14 kg	9,3 kg

HOTTES



RÉFÉRENCE	CTB6250X	CTB6250BB	HNU71311S	HNU61425B
Type	Télescopique	Télescopique	Groupe filtrante	Canopy
Largeur (cm)	60 cm	60 cm	79 cm	60 cm
Couleur	Inox	Noir	Silver	Noir
CARACTERISTIQUES				
Type de commande	Commande glissant	Commande glissant	Commande glissant	Boutons poussoirs
Nombre de vitesses	3	3	3	3
Nombre de moteurs	1	1	1	1
Débit(m³/h) (IN/EN 61591 standard)		max 420 m3/u		max 415 m3/u
I	220	220	232	615
II	320		276	275
III	420	420	415	415
IV	-		-	
Boost	-		-	
Niveau sonore maximale basée sur dB re 1pW²(DIN/EN 60704-3 Standard)		57-69 dBA		52-67 dBA
I	57	57	52	52
II	63		TBC	57
III	69	69	62	67
IV	-		-	
Boost	-		-	
Niveau sonore maximal (pression de bruit) basé sur dBA 3(DIN/EN 60704-2-13 standard)	67	67	62	67
Eclairage	2 x 4 W LED	2 x 4 W LED	2 x 3 W LED	1 x 4 W LED
Visière en verre	-		-	
ACCESSOIRES				
Filtre à graisses	2 x aluminium cassette	2 x Métal	1 x aluminium cassette	1 x Métal
PERFORMANCES ET CONNECTIONS				
Classe énergétique	E	D	D	C
FDE - Classe efficacité moteur	E	E	E	E
LE - Classe efficacité illumination	D	D	C	A
GFE - Classe efficacité filtre gras	C	C	C	D
Puissance total	196 W		236 W	
Voltage	220-240 V	220-240 V	220-240 V	220-240 V
Fréquence	50 Hz	50 Hz	50 Hz	50 Hz
Ampérage	10 A		10 A	
DIMENSIONS				
Hauteur	18 cm	19,8 cm	30,25 cm	20 cm
Largeur	59,8 cm	59,8 cm	79,1 cm	52,2 cm
Profondeur	28-45,2 cm	30 cm	31 cm	28,4 cm
Poids net	5,7 kg	5,9 kg	5,85 kg	6,3 kg

HOTTES



RÉFÉRENCE	HNU51311S	HNS91210X
Type	Groupe filtrante	Sous-encastrable
Largeur (cm)	53 cm	90
Couleur	Silver	Inox
CARACTERISTIQUES		
Type de commande	Commande glissant	Commande glissant
Nombre de vitesses	3	3
Nombre de moteurs	1	1
Débit(m³/h) (IN/EN 61591 standard)		
I	206	115
II	276	146
III	381	272
IV	-	-
Boost	-	-
Niveau sonore maximale basée sur dB re 1pW²(DIN/EN 60704-3 Standard)		
I	49	49
II	52	52
III	62	60
IV	-	-
Boost	-	-
Niveau sonore maximal (pression de bruit) basé sur dBA 3(DIN/EN 60704-2-13 standard)	62	69
Eclairage	1 x 3 W LED	1 x 2 W LED
Visière en verre	-	-
ACCESSOIRES		
Filtre à graisses	1 x aluminium cassette	3 x aluminium cassette
PERFORMANCES ET CONNECTIONS		
Classe énergétique	D	E
FDE - Classe efficacité moteur	E	F
LE - Classe efficacité illumination	C	G
GFE - Classe efficacité filtre gras	C	B
Puissance total	236 W	122 W
Voltage	220-240 V	220-240 V
Fréquence	50 Hz	50 Hz
Ampérage	10 A	10 A
DIMENSIONS		
Hauteur	20,9 cm	13,2 cm
Largeur	53,1 cm	89,9 cm
Profondeur	35,3 cm	51 cm
Poids net	5,85 kg	13,2 kg

LAVE-VAISSELLE



RÉFÉRENCE

	BDIT38531DC	BDIN38560C	BDIN38650C	BDIN38651C
Code EAN	8690842525643	8690842609008	8690842471001	8690842573712
INFORMATIONS				
Taille du produit	60 cm XL	60 cm	60 cm	60 cm
Type de pose	Tout intégrable	Tout intégrable	Tout intégrable	Tout intégrable
PERFORMANCES				
Nombre de couverts	16	15	16	16
Classe énergétique	C	A	B	B
Consommation d'eau par cycle	9,5 L	9,9 L	9,5 L	9,5 L
Niveau sonore	42 dB(A)	42 dB(A)	43 dB(A)	43 dB(A)
Classe de niveau sonore	B	B	B	B
Consommation d'énergie par cycle	0,768 kWh	0,551 kWh	0,664 kWh	0,664 kWh
Consommation d'énergie pour 100 cycles	77 kWh	55 kWh	66 kWh	66 kWh
CARACTÉRISTIQUES				
Matière de la cuve	Inox	Inox	Inox	Inox
Type de moteur	ProSmart™ Inverter Motor	BLDC	ProSmart™ Inverter Motor	BLDC
Anti-débordement + Anti-fuite	WaterSafe+™	Overflow Safety + Aquastop	WaterSafe+™	Overflow Safety + Aquastop
Ouverture automatique des portes SelfDry™	Oui	Oui	Oui	Oui
AutoDose™	-	Non	-	Non
Bras de lavage	CornerIntense™	Standard	CornerIntense™	Standard
DeepWash	Oui	CornerWash	Oui	CornerWash
Éclairage intérieur	-	-	Oui	-
Adoucisseur d'eau	Oui	Oui	Oui	Oui
Poids de porte supporté	3-9 kg	3 - 9 kg	3-9 kg	3 - 9 kg
SlideFit	Oui	One Axis Hinge	-	One Axis Hinge
Pieds arrière réglables	Oui	Oui	Oui	Oui
Indicateur de liquide de rinçage	Oui	Oui	Oui	Oui
Indicateur de sel	Oui	Oui	Oui	Oui
DESIGN				
Type de commandes	Direct Access	Bouton tactile	Direct Access	Bouton tactile
PANIER & ACCESSOIRES				
Tiroir à couverts	Standard Fullsize	Standard Fullsize	Standard Fullsize	Standard Fullsize
Panier supérieur réglable	Oui	Oui	Oui	Oui
Panier à couverts	Oui	Slim Size Sliding Symphony PH	-	Non
Nombre de bras de lavage	3	3	3	3
PROGRAMMES				
Durée du programme de référence	236 min.	275 min	228 min.	240 min
Nombre de programmes	8	8	8	8
Températures de lavage	35-40-50-65-70°C	35-40-50-65-70	35-40-50-65-70°C	35-40-50-65-70
Programme 1	Auto	Auto	Auto	Auto
Programme 2	AquaFlex	AquaFlex	AquaFlex	AquaFlex
Programme 3	Intensif 70°C	Intensif 70°C	Intensif 70°C	Intensif 70°C
Programme 4	Eco 50°C	Eco 50°C	Eco 50°C	Eco 50°C
Programme 5	Délicat 40°C	Délicat 40°C	Délicat 40°C	Délicat 40°C
Programme 6	Quick&Shine	Quick&Shine	Quick&Shine	Quick&Shine
Programme 7	Mini 30'	Mini 30°C	Mini 30'	Mini 30°C
Programme 8	Prélavage	Prélavage	Prélavage	Prélavage
FONCTIONS				
Option 1	Hygiène Intense	Hygiène Intense	Hygiène Intense	Hygiène Intense
Option 2	SteamGloss	SteamGloss	SteamGloss	SteamGloss
Option 3	DeepWash	TrayWash	DeepWash	TrayWash
Option 4	Fast	-	Fast+	-
Touche demi-charge	-	-	-	-
Option tablette	-	Oui	-	Oui
Option express	-	Oui	-	Oui
Départ différé	30 min - 24 h	30 min - 24 h	30 min - 24 h	30 min - 24 h
Témoin lumineux au sol	Oui	Non	Oui	Non
DÉTAILS TECHNIQUES				
Tension	220-240 V	220-240 V	220-240 V	220-240 V
Fréquence	50 Hz	50 Hz	50 Hz	50 Hz
Type de prise	Européenne	Européenne	Européenne	Européenne
Puissance totale	1800-2100 W	1800-2100 W	1800-2100 W	1800-2100 W
DIMENSIONS				
Hauteur de la niche	86-91 cm	82-92 cm	82-92 cm	82-92 cm
Profondeur porte ouverte	119 cm	115 cm	115 cm	115 cm
Profondeur sans emballage	55 cm	55 cm	55 cm	55 cm
Largeur sans emballage	59,8 cm	59,8 cm	59,8 cm	59,8 cm
Hauteur sans emballage	86,1 cm	81,8 cm	81,8 cm	81,8 cm
Hauteur du panneau frontal	80 cm	660 - 717 mm	72 cm	660 - 717 mm
Poids sans emballage	40 kg	39,5 kg	41,6 kg	40,1 kg

LAVE-VAISSELLE



RÉFÉRENCE

	BDIN38647C	BDIN38645D	BDIN38641Q	BDIN38640Q2
Code EAN	8690842479687	8690842466847	8690842565144	8690842595097
INFORMATIONS				
Taille du produit	60 cm	60 cm	60 cm	60 cm
Type de pose	Tout intégrable	Tout intégrable	Tout intégrable	Tout intégrable
PERFORMANCES				
Nombre de couverts	16	16	16	16
Classe énergétique	C	C	C	C
Consommation d'eau par cycle	6,9 L	9,5 L	9,5 L	9,5 L
Niveau sonore	44 dB(A)	42 dB(A)	44 dB(A)	44 dB(A)
Classe de niveau sonore	B	B	C	B
Consommation d'énergie par cycle	0,768 kWh	0,768 kWh	0,768 kWh	0,768 kWh
Consommation d'énergie pour 100 cycles	77 kWh	77 kWh	77 kWh	77 kWh
CARACTÉRISTIQUES				
Matière de la cuve	Inox	Inox	Inox	Inox
Type de moteur	BLDC	ProSmart™ Inverter Motor	ProSmart™ Inverter Motor	BLDC
Anti-débordement + Anti-fuite	Overflow Safety + Aquastop	WaterSafe+™	WaterSafe+™	Overflow Safety + Aquastop
Ouverture automatique des portes SelfDry™	Oui	Oui	Oui	Oui
AutoDose™	Non	-	-	Non
Bras de lavage	Standard	CornerIntense™	AqualIntense*	AqualIntense
DeepWash	CornerWash	Oui	-	Robust PH
Éclairage intérieur	Bovenaan	Oui	-	-
Adoucisseur d'eau	Oui	Oui	Oui	Oui
Poids de porte supporté	3 - 9 kg	3-9 kg	3-9 kg	3 - 9 kg
SlideFit	Sliding Door+	Oui	-	One Axis Hinge
Pieds arrière réglables	Oui	Oui	Oui	Oui
Indicateur de liquide de rinçage	Oui	Oui	Oui	Oui
Indicateur de sel	Oui	Oui	Oui	Oui
DESIGN				
Type de commandes	Bouton tactile	Direct Access	Direct Access slider	Bouton tactile
PANIER & ACCESSOIRES				
Tiroir à couverts	Standard Fullsize	Standard Fullsize	Standard Fullsize	Standard Fullsize
Panier supérieur réglable	Oui	Oui	Oui	Oui
Panier à couverts	Non	-	-	Non
Nombre de bras de lavage	3	3	3	3
PROGRAMMES				
Durée du programme de référence	239 min	236 min.	236	236 min
Nombre de programmes	8	8	8	8
Températures de lavage	35-40-50-65-70	35-40-50-65-70°C	35-40-50-65-70°C	35-40-50-65-70
Programme 1	Auto	Auto	Auto	Auto
Programme 2	AquaFlex	AquaFlex	Intensif 70°C	AquaFlex
Programme 3	Intensif 70°C	Intensif 70°C	Eco 50°C	Intensif 70°C
Programme 4	Eco 50°C	Eco 50°C	Délicat 40°C	Eco 50°C
Programme 5	Délicat 40°C	Délicat 40°C	Quick&Shine	Délicat 40°C
Programme 6	Quick&Shine	Quick&Shine	Mini 30°C	Quick&Shine
Programme 7	Mini 30°C	Mini 30'	MixWash+	Mini 30°C
Programme 8	Prélavage	Prélavage	AquaFlex	Prélavage
FONCTIONS				
Option 1	Hygiène Intense	Hygiène Intense	Hygiène Intense	Hygiène Intense
Option 2	SteamGloss	SteamGloss	SteamGloss	SteamGloss
Option 3	TrayWash	DeepWash	ExtraDry	AqualIntense
Option 4	-	Fast+	AqualIntense	-
Touche demi-charge	-	-	Zone Wash	-
Option tablette	Oui	-	-	Oui
Option express	Oui	-	-	Oui
Départ différé	30 min - 24 h	30 min - 24 h	30 min - 24 h	30 min - 24 h
Témoin lumineux au sol	Non	Oui	Oui	Non
DÉTAILS TECHNIQUES				
Tension	220-240 V	220-240 V	220-240 V	220-240 V
Fréquence	50 Hz	50 Hz	50 Hz	50 Hz
Type de prise	Européenne	Européenne	Européenne	Européenne
Puissance totale	1800-2100 W	1800-2100 W	1800-2100	1800-2100 W
DIMENSIONS				
Hauteur de la niche	82-87 cm	82-92 cm	82-87 cm	82-87 cm
Profondeur porte ouverte	115 cm	115 cm	115,00 cm	115 cm
Profondeur sans emballage	55 cm	55 cm	55 cm	55 cm
Largeur sans emballage	59,8 cm	59,8 cm	59,8 cm	59,8 cm
Hauteur sans emballage	81,8 cm	81,8 cm	81,8 cm	81,8 cm
Hauteur du panneau frontal	740 - 800 mm	76 cm	76 cm	660 - 717 mm
Poids sans emballage	40,2 kg	39,7 kg	37,800 kg	37,8 kg

LAVE-VAISSELLE



RÉFÉRENCE	BDIN16430	BDIN14320	BDSN36640XC2	BDIS38040Q
Code EAN	8690842581557	8690842433184	8690842595158	8690842469435
INFORMATIONS				
Taille du produit	60 cm	60 cm	60 cm	45 cm
Type de pose	Tout intégré	Tout intégré	Semi-intégré	Tout intégré
PERFORMANCES				
Nombre de couverts	14	13	16	10
Classe énergétique	D	E	C	C
Consommation d'eau par cycle	9,9 L	12,9 L	9,5 L	8,9 L
Niveau sonore	45 dB(A)	49 dB(A)	42 dB(A)	45 dB(A)
Classe de niveau sonore	C	C	B	C
Consommation d'énergie par cycle	0,849 kWh	0,937 kWh	0,768 kWh	0,593 kWh
Consommation d'énergie pour 100 cycles	85 kWh	94 kWh	77 kWh	59 kWh
CARACTÉRISTIQUES				
Matière de la cuve	Inox	Inox	Inox	Inox
Type de moteur	Standard	Standard	BLDC	BLDC
Anti-débordement + Anti-fuite	WaterSafe+™	WaterSafe™	Overflow Safety + Aquastop	Overflow Safety + Aquastop
Ouverture automatique des portes SelfDry™	Oui	-	-	Oui
AutoDose™	-	-	Non	Non
Bras de lavage	Standard	Standard	Standard	AqualIntense
DeepWash	-	-	CornerWash	Robust PH
Éclairage intérieur	-	-	-	Bovenaar
Adoucisseur d'eau	Oui	Oui	Oui	Oui
Poids de porte supporté	3-9 kg	3-6 kg	3-8 kg	4,5-8 kg
SlideFit	Self Adjusting	-	One Axis Hinge	One Axis Hinge
Pieds arrière réglables	Oui	Oui	Oui	Oui
Indicateur de liquide de rinçage	Oui	Oui	Oui	Oui
Indicateur de sel	Oui	Oui	Oui	Oui
DESIGN				
Type de commandes	Direct Access slider	Direct Access slider	Bouton tactile	Bouton tactile
PANIER & ACCESSOIRES				
Tiroir à couverts	-	-	Standard Fullsize	Standard
Panier supérieur réglable	Oui	Oui	Oui	Oui
Panier à couverts	Oui	Oui	Sliding Symphony PH	Non
Nombre de bras de lavage	3	2	3	3
PROGRAMMES				
Durée du programme de référence	240	205 min.	236 min	220 min
Nombre de programmes	6	4	6	8
Températures de lavage	35-40-50-65-70°C	35-50-65-70°C	35-40-50-65-70	35-40-45-50-65-70
Programme 1	Auto	Intensif 70°C	Auto	Auto
Programme 2	Intensif 70°C	Eco 50°C	Intensif 70°C	AquaFlex
Programme 3	Eco 50°C	Quick&Shine	Eco 50°C	Intensif 70°C
Programme 4	Délicat 40°C	Mini 30'	Délicat 40°C	Eco 50°C
Programme 5	Quick&Shine	-	Quick&Shine	Délicat 40°C
Programme 6	Mini 30°C	-	Mini 30°C	Quick&Shine
Programme 7	-	-	-	Mini 30°C
Programme 8	-	-	-	Prélavage
FONCTIONS				
Option 1	Hygiène Intense	Hygiène Intense	Hygiène Intense	Hygiène Intense
Option 2	-	Demi-charge	SteamGloss	AqualIntense
Option 3	-	-	TrayWash	-
Option 4	-	-	-	-
Touche demi-charge	-	Oui	Oui	-
Option tablette	-	-	Non	Oui
Option express	-	-	Oui	Oui
Départ différé	-	3-6-9 h	30 min - 24 h	30 min - 24 h
Témoin lumineux au sol	Oui	-	Non	Non
DÉTAILS TECHNIQUES				
Tension	220-240 V	220-240 V	220-240 V	220-240 V
Fréquence	50 Hz	50 Hz	50 Hz	50 Hz
Type de prise	Européenne	Européenne	Européenne	Européenne
Puissance totale	1800-2100	1800-2100 W	1800-2100 W	1800-2100 W
DIMENSIONS				
Hauteur de la niche	82-87 cm	82-87 cm	82-92 cm	82-87 cm
Profondeur porte ouverte	115,00 cm	115 cm	115 cm	115 cm
Profondeur sans emballage	55,0 cm	55 cm	57 cm	55 cm
Largeur sans emballage	59,8 cm	59,8 cm	59,8 cm	44,8 cm
Hauteur sans emballage	81,8 cm	81,8 cm	81,8 cm	81,8 cm
Hauteur du panneau frontal	-	72 cm	-	660 - 717 mm
Poids sans emballage	39,500 kg	34,8 kg	40,7 kg	32,1 kg

RÉFRI- GÉRATION



RÉFÉRENCE	BCNE400E50SHN	BCNA306E4SN	BCNA275E5ZSN	BCNA275E4FN
Code EAN	8690842418860	5944008923266	8690842621444	5944008923563
INFORMATIONS				
Type d'appareil	Réfrigérateur-congélateur	Réfrigérateur-congélateur	Réfrigérateur-congélateur	Réfrigérateur-congélateur
Position du congélateur	En bas	En bas	En bas	En bas
Affichage électronique	Oui	Oui	Oui	Oui
Type de pose	Tout intégré	Tout intégré	Tout intégré	Tout intégré
Type de fixation encastrable	Glissières	Glissières	Glissières	Porte-à-porte
Type de contrôle	Électronique	Électronique	Électronique	Électronique
Système de refroidissement	No Frost	NeoFrost™ Dual Cooling	NeoFrost™ Dual Cooling	NeoFrost™ Dual Cooling
Fréquence	50 Hz	50 Hz	50 Hz	50 Hz
Tension	220 - 240 V	220 - 240 V	220-240 V	220 - 240 V
Longueur du câble	2,15 m	2,1 m	1,50 m	1,5 m
FONCTION & CARACTÉRISTIQUES				
Alarme de porte ouverte	Oui	Oui	Oui	Oui
Mode vacances	Oui	Oui	Oui	Oui
Mode réfrigération rapide	Oui	Oui	Oui	Oui
Mode congélation rapide	-	Oui	Oui	Oui
Type d'éclairage	LED	LED	LED	LED
Porte réversible	Oui	Oui	Oui	Oui
DESIGN				
Type d'afficheur	7 segment touch	7 segment LED	7 segment LED	7 segment LED
Finitions clayettes	Verre	Verre	-	Verre
DÉTAILS TECHNIQUES				
Classe énergétique	D	E	D	E
Classe climatique	SN-T	SN-T	SN-T	SN-T
T° ambiante minimum de fonction	0°C	-5°C	-5°C	10°C
Type de fluide réfrigérant	R600a	R600a	R600a	R600a
Nombre d'étoiles	-	4	4	4
Ventilateur réfrigérateur	-	-	-	-
Volume total net	370 L	284 L	254 L	254 L
Volume net du réfrigérateur	280 L	196 L	161 L	185 L
Volume net du congélateur	90 L	69 L	69 L	69 L
Consommation annuelle	192,3 kWh/an	262 kWh/an	188,00 kWh/an	224 kWh/an
Capacité de congélation	5,2 kg	3,5 kg	0,0 kg	3,5 kg
Niveau sonore	35 dB(A)	37 dB(A)	32 dB(A)	38 dB(A)
Classe de perception sonore	B	C	B	C
Autonomie du congélateur	11 heures	13 heures	13 heures	13 heures
COMPARTIMENT CONGÉLATEUR				
Nombre d'abattants	-	-	-	-
Nombre de tiroirs	3	3	3	3
COMPARTIMENT RÉFRIGÉRATEUR				
Compartment 0/3°C	Oui	Oui	Oui	Oui
HarvestFresh	Oui	Oui	Oui	Oui
Nombre de bac à légumes	1	1	1	1
Nombre de porte-bouteilles	2	4	3	3
Nombre de clayettes verre	4, dont 2 réglables	5, dont 3 réglables	4	4, dont 2 réglables
Porte-vin	Oui	Oui	Oui	Oui
DIMENSIONS				
Profondeur sans emballage	55 cm	54,5 cm	54,5 cm	54,5 cm
Largeur sans emballage	69 cm	54 cm	54,0 cm	54 cm
Hauteur sans emballage	194 cm	193,5 cm	177,5 cm	177,5 cm
Poids sans emballage	88kg	63 kg	61 kg	61 kg

RÉFRI- GÉRATION



RÉFÉRENCE

RÉFÉRENCE	BCHA275K4SN	BCSA285E4SN	BSSA315E4FN	BSSA315E4SFN
Code EAN	8690842380495	8690842379215	8690842605918	8690842605901
INFORMATIONS				
Type d'appareil	Réfrigérateur-congélateur	Réfrigérateur-congélateur	Réfrigérateur	Réfrigérateur
Position du congélateur	En bas	En bas	Pas de congélateur	Pas de congélateur
Affichage électronique	-	Oui	Oui	Oui
Type de pose	Tout intégrable	Tout intégrable	Tout intégrable	Tout intégrable
Type de fixation encastrable	Glissières	Glissières	Porte-à-porte	Glissières
Type de contrôle	Mécanique	Électronique	Électronique	Électronique
Système de refroidissement	Semi No Frost	Statique	Statique	Statique
Fréquence	50 Hz	50 Hz	50 Hz	50 Hz
Tension	220 - 240 V	220 - 240 V	220 - 240 V	220 - 240 V
Longueur du câble	1,5 m	2,15 m	1,93 m	1,93 m
FONCTION & CARACTÉRISTIQUES				
Alarme de porte ouverte	Oui	Oui	Oui	Oui
Mode vacances	-	-	Oui	Oui
Mode réfrigération rapide	-	-	Oui	Oui
Mode congélation rapide	-	Oui	-	Non
Type d'éclairage	LED	LED	LED	LED
Porte réversible	Oui	Oui	-	Oui
DESIGN				
Type d'afficheur	-	LED display	Électronique	Électronique
Finitions clayettes	Verre	Verre	Verre	Verre
DÉTAILS TECHNIQUES				
Classe énergétique	E	E	E	E
Classe climatique	SN-ST	SN-ST	SN-T	SN-T
T° ambiante minimum de fonction	10°C	10°C	5°C	5°C
Type de fluide réfrigérant	R600a	R600a	R600a	R600a
Nombre d'étoiles	4	4	-	-
Ventilateur réfrigérateur	-	-	-	-
Volume total net	262 L	271 L	309 L	309 L
Volume net du réfrigérateur	193 L	193 L	309 L	309 L
Volume net du congélateur	69 L	78 L	-	-
Consommation annuelle	224 kWh/an	225 kWh/an	114 kWh/an	114 kWh/an
Capacité de congélation	3,5 kg	4 kg	-	-
Niveau sonore	38 dB(A)	35 dB(A)	36 dB(A)	36 dB(A)
Classe de perception sonore	C	B	C	C
Autonomie du congélateur	13 heures	20 heures	-	-
COMPARTIMENT CONGÉLATEUR				
Nombre d'abattants	-	-	-	-
Nombre de tiroirs	3	3	-	-
COMPARTIMENT RÉFRIGÉRATEUR				
Compartment 0/3°C	-	19 L	-	-
HarvestFresh	Oui	-	-	-
Nombre de bac à légumes	1	-	2	2
Nombre de porte-bouteilles	3	4	4	4
Nombre de clayettes verre	4, dont 3 régalables	4, dont 2 régalables	6, dont 5 régalables	6, dont 5 régalables
Porte-vin	Oui	Oui	-	-
DIMENSIONS				
Profondeur sans emballage	54,5 cm	54,5 cm	54,5 cm	54,5 cm
Largeur sans emballage	54 cm	54 cm	54 cm	54 cm
Hauteur sans emballage	177,5 cm	177,5 cm	177,5 cm	177,5 cm
Poids sans emballage	57,5 kg	56 kg	55 kg	55 kg

RÉFRI- GÉRATION



RÉFÉRENCE

RÉFÉRENCE	BSSA315K4SN	BDSA250K4SN	BSSA210K4SN	BLSA210M4SN
Code EAN	8690842605925	8690842620461	8690842487002	8690842619793
INFORMATIONS				
Type d'appareil	Réfrigérateur	Réfrigérateur-congélateur	Réfrigérateur-congélateur	Réfrigérateur
Position du congélateur	Pas de congélateur	Au sommet	Au sommet	Pas de congélateur
Affichage électronique	-	-	-	-
Type de pose	Tout intégrable	Tout intégrable	Tout intégrable	Tout intégrable
Type de fixation encastrable	Glissières	Glissières	Glissières	Glissières
Type de contrôle	Mécanique	Mécanique	Mécanique	Mécanique
Système de refroidissement	Statique	Statique	Statique	Statique
Fréquence	50 Hz	50 Hz	50 Hz	50 Hz
Tension	220 - 240 V	220 - 240 V	220 - 240 V	220 - 240 V
Longueur du câble	2,5 m	2 m	2,1 m	2,15 m
FONCTION & CARACTÉRISTIQUES				
Alarme de porte ouverte	-	-	-	-
Mode vacances	-	-	-	-
Mode réfrigération rapide	-	-	-	-
Mode congélation rapide	-	-	-	-
Type d'éclairage	LED	LED	LED	LED
Porte réversible	-	-	Oui	Oui
DESIGN				
Type d'afficheur	-	-	-	-
Finitions clayettes	Verre	Verre	Verre	Verre
DÉTAILS TECHNIQUES				
Classe énergétique	E	E	E	E
Classe climatique	SN-T	SN-ST	SN-ST	SN-ST
T° ambiante minimum de fonction	5°C	5°C	5°C	5°C
Type de fluide réfrigérant	R600a	R600a	R600a	R600a
Nombre d'étoiles	-	4	4	-
Ventilateur réfrigérateur	-	-	-	-
Volume total net	309 L	220 L	175 L	198 L
Volume net du réfrigérateur	309 L	176 L	156 L	198 L
Volume net du congélateur	-	44 L	19 L	-
Consommation annuelle	114 kWh/an	176 kWh/an	166 kWh/an	100 kWh/an
Capacité de congélation	-	3 kg	2 kg	0 kg
Niveau sonore	36 dB(A)	37 dB(A)	35 dB(A)	35 dB(A)
Classe de perception sonore	C	C	B	B
Autonomie du congélateur	-	18 heures	16 heures	-
COMPARTIMENT CONGÉLATEUR				
Nombre d'abattants	-	1	1	-
Nombre de tiroirs	-	-	0	-
COMPARTIMENT RÉFRIGÉRATEUR				
Compartment 0/3°C	-	-	-	-
HarvestFresh	-	-	-	-
Nombre de bac à légumes	2	1	1	1
Nombre de porte-bouteilles	4	3	3	3
Nombre de clayettes verre	6, dont 4 régalables	3, dont 2 régalables	4, dont 3 régalables	4, dont 3 régalables
Porte-vin	-	-	-	-
DIMENSIONS				
Profondeur sans emballage	54,5 cm	54,5 cm	54,5 cm	54,5 cm
Largeur sans emballage	54 cm	54 cm	54 cm	54 cm
Hauteur sans emballage	177,5 cm	144,8 cm	121,5 cm	121,5 cm
Poids sans emballage	55 kg	43,5 kg	38,5 kg	38,5 kg

RÉFRI- GÉRATION



RÉFÉRENCE

	B1754FN	B1754N	B1904FN	B1904N
Code EAN	8690842379918	8690842381171	8690842603570	8690842603587
INFORMATIONS				
Type d'appareil	Réfrigérateur-congélateur	Réfrigérateur-congélateur	Réfrigérateur	Réfrigérateur
Position du congélateur	Intégré	Intégré	Pas de congélateur	Pas de congélateur
Affichage électronique	-	-	Non	-
Type de pose	Tout intégrable	Tout intégrable	Tout intégrable	Tout intégrable
Type de fixation encastrable	Porte-à-porte	Glissières	Porte-à-porte	Glissières
Type de contrôle	Mécanique	Mécanique	Mécanique	Mécanique
Système de refroidissement	Statique	Statique	Statique	Statique
Fréquence	50 Hz	50 Hz	50 Hz	50 Hz
Tension	230 V	230 V	220 - 240 V	220 - 240 V
Longueur du câble	2,15 m	1,93 m	2,15 m	2,15 m
FONCTION & CARACTÉRISTIQUES				
Alarme de porte ouverte	-	-	-	-
Mode vacances	-	-	-	-
Mode réfrigération rapide	-	-	-	-
Mode congélation rapide	-	-	-	-
Type d'éclairage	LED	LED	LED	LED
Porte réversible	Oui	Oui	Oui	Oui
DESIGN				
Type d'afficheur	-	-	-	-
Finitions clayettes	Verre	Verre	Verre	Verre
DÉTAILS TECHNIQUES				
Classe énergétique	E	E	E	E
Classe climatique	SN-T	SN-T	SN-T	SN-T
T° ambiante minimum de fonction	10°C	10°C	5°C	5°C
Type de fluide réfrigérant	R600a	R600a	R600a	R600a
Nombre d'étoiles	4	4	-	NA
Ventilateur réfrigérateur	-	-	-	-
Volume total net	110 L	110 L	126 L	126 L
Volume net du réfrigérateur	97 L	97 L	126 L	126 L
Volume net du congélateur	13 L	13 L	-	-
Consommation annuelle	141 kWh/an	141 kWh/an	94 kWh/an	94 kWh/an
Capacité de congélation	2 kg	2 kg	0 kg	0 kg
Niveau sonore	35 dB(A)	35 dB(A)	29 dB(A)	29 dB(A)
Classe de perception sonore	B	B	A	A
Autonomie du congélateur	9 heures	9 heures	-	-
COMPARTIMENT CONGÉLATEUR				
Nombre d'abattants	1	1	-	-
Nombre de tiroirs	-	-	-	-
COMPARTIMENT RÉFRIGÉRATEUR				
Compartment 0/3°C	-	-	-	-
HarvestFresh	-	-	-	-
Nombre de bac à légumes	1	1	1	1
Nombre de porte-bouteilles	3	3	3	3
Nombre de clayettes verre	2, dont 1 réglables	2, dont 1 réglables	3, dont 2 réglables	3, dont 2 réglables
Porte-vin	-	-	-	-
DIMENSIONS				
Profondeur sans emballage	54,5 cm	54,5 cm	54,5 cm	54,5 cm
Largeur sans emballage	54,5 cm	54,5 cm	54 cm	54 cm
Hauteur sans emballage	86,6 cm	86,6 cm	86,6 cm	86,6 cm
Poids sans emballage	29 kg	29 kg	27 kg	27 kg

RÉFRI- GÉRATION



RÉFÉRENCE

	BU1104N	BU1154N
Code EAN	8690842575495	8690842573484
INFORMATIONS		
Type d'appareil	Réfrigérateur	Réfrigérateur
Position du congélateur	Pas de congélateur	Intégré
Affichage électronique	-	-
Type de pose	Tout intégrable	Tout intégrable
Type de fixation encastrable	Porte-à-porte	Porte-à-porte
Type de contrôle	Mécanique	Mécanique
Système de refroidissement	Statique	Statique
Fréquence	50 Hz	50 Hz
Tension	220 - 240 V	220 - 240 V
Longueur du câble	2,15 m	2,15 m
FONCTION & CARACTÉRISTIQUES		
Alarme de porte ouverte	-	-
Mode vacances	-	-
Mode réfrigération rapide	-	-
Mode congélation rapide	-	-
Type d'éclairage	LED	LED
Porte réversible	Oui	Oui
DESIGN		
Type d'afficheur	-	-
Finitions clayettes	Verre	Verre
DÉTAILS TECHNIQUES		
Classe énergétique	E	E
Classe climatique	SN-T	SN-T
T° ambiante minimum de fonction	5°C	5°C
Type de fluide réfrigérant	R600a	R600a
Nombre d'étoiles	-	-
Ventilateur réfrigérateur	-	-
Volume total net	128 L	107 L
Volume net du réfrigérateur	128 L	92 L
Volume net du congélateur	-	15 L
Consommation annuelle	92 kWh/an	145 kWh/an
Capacité de congélation	0 kg	-
Niveau sonore	35 dB(A)	37 dB(A)
Classe de perception sonore	B	C
Autonomie du congélateur	-	19 heures
COMPARTIMENT CONGÉLATEUR		
Nombre d'abattants	-	1
Nombre de tiroirs	-	0
COMPARTIMENT RÉFRIGÉRATEUR		
Compartment 0/3°C	-	-
HarvestFresh	-	-
Nombre de bac à légumes	0	-
Nombre de porte-bouteilles	2	2
Nombre de clayettes verre	2, dont 2 réglables	2
Porte-vin	-	-
DIMENSIONS		
Profondeur sans emballage	54,5 cm	54,5 cm
Largeur sans emballage	59,5 cm	59,5 cm
Hauteur sans emballage	81,8 cm	81,8 cm
Poids sans emballage	30 kg	31,5 kg

CONGÉ- LATION



RÉFÉRENCE	BU1204N	BFNA247E40SN
Code EAN	8690842602962	8690842605895
INFORMATIONS		
Type d'appareil	Congélateur	Congélateur
Position du congélateur	NA	Oui
Affichage électronique	Oui	Oui
Type de pose	Tout intégrable	Tout intégrable
Type de fixation encastrable	Porte-à-porte	Glissières
Type de contrôle	Électronique	Électronique
Système de refroidissement	Statique	No Frost
Fréquence	50 Hz	50 Hz
Tension	220 - 240 V	220 - 240 V
Longueur du câble	1,93 m	2,5 m
FONCTION & CARACTÉRISTIQUES		
Alarme de porte ouverte	-	Oui
Mode vacances	-	-
Mode réfrigération rapide	-	-
Mode congélation rapide	Oui	Oui
Type d'éclairage	-	-
Porte réversible	Oui	Oui
DESIGN		
Type d'afficheur	-	Électronique
Finitions clayettes	Verre	Verre
DÉTAILS TECHNIQUES		
Classe énergétique	E	E
Classe climatique	SN-T	SN-ST
T° ambiante minimum de fonction	-15 °C	-15 °C
Type de fluide réfrigérant	R600a	R600a
Nombre d'étoiles	4	4
Ventilateur réfrigérateur	-	-
Volume total net	87 L	220 L
Volume net du réfrigérateur	-	-
Volume net du congélateur	87 L	220 L
Consommation annuelle	183 kWh/an	236 kWh/an
Capacité de congélation	6 kg	10 kg
Niveau sonore	36 dB(A)	39 dB(A)
Classe de perception sonore	C	C
Autonomie du congélateur	19 heures	13 heures
COMPARTIMENT CONGÉLATEUR		
Nombre d'abattants	1	2
Nombre de tiroirs	0	6
COMPARTIMENT RÉFRIGÉRATEUR		
Compartment 0/3°C	-	-
HarvestFresh	-	-
Nombre de bac à légumes	-	-
Nombre de porte-bouteilles	-	-
Nombre de clayettes verre	-	-
Porte-vin	-	-
DIMENSIONS		
Profondeur sans emballage	54,5 cm	54,5 cm
Largeur sans emballage	59,5 cm	54 cm
Hauteur sans emballage	81,8 cm	177,5 cm
Poids sans emballage	34 kg	63 kg

RÉFRI- GÉRATION



RÉFÉRENCE	GN1426240ZDXBRN	GN1416240JXN	B7RGNE665ZDS	GNE60542DXPN
Code EAN	8690842641787	8690842610837	8690842592140	8690842601873
INFORMATIONS				
Type d'appareil	Réfrigérateur-congélateur	Réfrigérateur-congélateur	Réfrigérateur-congélateur	Réfrigérateur porte-fenêtre
Position du congélateur	En bas	En bas	Côté gauche	En bas
Affichage électronique	Oui	Oui	Oui	Oui
Type de pose	Autoportante	Autoportante	Autoportante	Tout intégrable
Type de contrôle	Électronique	Électronique	Électronique	Électronique
Système de refroidissement	NeoFrost Triple Cooling	NeoFrost Triple Cooling	NeoFrost™ Dual Cooling	NeoFrost™ Dual Cooling
Fréquence	50 Hz	50 Hz	50 Hz	50 Hz
Tension	220-240 V	230 V	220-240 V	220 - 240 V
Longueur du câble	2,15 m	2,15 m	2,15 m	2,4 m
FONCTION & CARACTÉRISTIQUES				
Alarme de porte ouverte	Oui	Oui	Oui	Oui
Mode vacances	Oui	Oui	Oui	Oui
Mode réfrigération rapide	Oui	Oui	Oui	Oui
Mode congélation rapide	Oui	Oui	Oui	Oui
Type d'éclairage	LED	LED	LED	LED
Porte réversible	-	-	-	-
DESIGN				
Type d'afficheur	7 segment LED	7 segment LED	7 segment LED	7 segment LED
Finitions clayettes	Verre	Verre	Verre	Verre
DÉTAILS TECHNIQUES				
Classe énergétique	E	E	D	E
Classe climatique	SN-T	SN-T	SN-T	SN-ST
T° ambiante minimum de fonction	-5°C	0°C	10°C	-5 °C
Type de fluide réfrigérant	R600a	R600a	R600a	R600a
Nombre d'étoiles	4	4	4	4
Ventilateur réfrigérateur	-	-	-	-
Volume total net	565 L	572 L	571 L	530 L
Volume net du réfrigérateur	369 L	376 L	368 L	378 L
Volume net du congélateur	196 L	196 L	203 L	152 L
Consommation annuelle	336,32 kWh/an	337,80 kWh/an	260,00 kWh/an	302,5 kWh/an
Capacité de congélation	4,6 kg	4,6 kg	13,0 kg	10 kg
Niveau sonore	37 dB(A)	37 dB(A)	35 dB(A)	35 dB(A)
Classe de perception sonore	C	C	B	B
Autonomie du congélateur	10 heures	10 heures	9 heures	22 heures
COMPARTIMENT CONGÉLATEUR				
Nombre d'abattants	4	4	4	2
Nombre de tiroirs	3	4	2	2
COMPARTIMENT RÉFRIGÉRATEUR				
Compartment 0/3°C	Oui	Oui	Oui	Oui
HarvestFresh	Oui	Oui	Oui	Oui
Nombre de bac à légumes	2	2	2	2
Nombre de porte-bouteilles	6	6	5	5
Nombre de clayettes verre	4	4	5	3, dont 2 régalables
Porte-vin	Non	Non	Non	-
DIMENSIONS				
Profondeur sans emballage	70,5 cm	70,5 cm	70,5 cm	79 cm
Largeur sans emballage	90,8 cm	90,8 cm	91,0 cm	84 cm
Hauteur sans emballage	182,0 cm	182,0 cm	179,0 cm	182,5 cm
Poids sans emballage	130 kg	127 kg	118,7 kg	117 kg

RÉFRI- GÉRATION



RÉFÉRENCE

GNE6049XPN

GN05323XPN

Code EAN 8690842601651 8690842582660

INFORMATIONS

Type d'appareil	Réfrigérateur-congélateur	Réfrigérateur-congélateur
Position du congélateur	En bas	Côté gauche
Affichage électronique	Oui	Oui
Type de pose	Autoportante	Autoportante
Type de contrôle	Électronique	Électronique
Système de refroidissement	NeoFrost Triple Cooling	No Frost
Fréquence	50 Hz	50 Hz
Tension	220-240 V	220-240 V
Longueur du câble	2,40 m	2,15 m

FONCTION & CARACTÉRISTIQUES

Alarme de porte ouverte	Oui	Oui
Mode vacances	Oui	Oui
Mode réfrigération rapide	Oui	Oui
Mode congélation rapide	-	Oui
Type d'éclairage	LED	LED
Porte réversible	-	Non

DESIGN

Type d'afficheur	7 segment LED	7 segment LED
Finitions clayettes	-	Verre

DÉTAILS TECHNIQUES

Classe énergétique	E	D
Classe climatique	SN-ST	SN-ST
T° ambiante minimum de fonction	-5°C	-
Type de fluide réfrigérant	R600a	R600a
Nombre d'étoiles	4	4
Ventilateur réfrigérateur	-	-
Volume total net	539 L	532 L
Volume net du réfrigérateur	387 L	347 L
Volume net du congélateur	152 L	185 L
Consommation annuelle	302.01 kWh/an	250.00 kWh/an
Capacité de congélation	10.7 kg	14.4 kg
Niveau sonore	35 dB(A)	39 dB(A)
Classe de perception sonore	B	C
Autonomie du congélateur	18 heures	9 heures

COMPARTIMENT CONGÉLATEUR

Nombre d'abattants	-	5
Nombre de tiroirs	2	2

COMPARTIMENT RÉFRIGÉRATEUR

Compartment 0/3°C	Non	Non
HarvestFresh	Oui	-
Nombre de bac à légumes	2	2
Nombre de porte-bouteilles	6	4
Nombre de clayettes verre	4	5
Porte-vin	Non	Non

DIMENSIONS

Profondeur sans emballage	79,0 cm	67,0 cm
Largeur sans emballage	84,0 cm	91,0 cm
Hauteur sans emballage	182,5 cm	177,0 cm
Poids sans emballage	117 kg	89 kg

BDIN38641Q | BDIN38640Q2

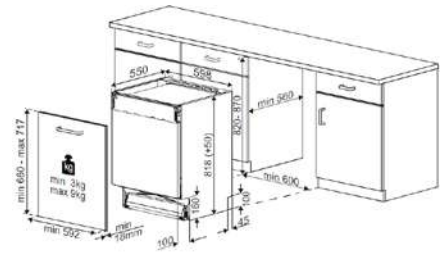

BDIN16430

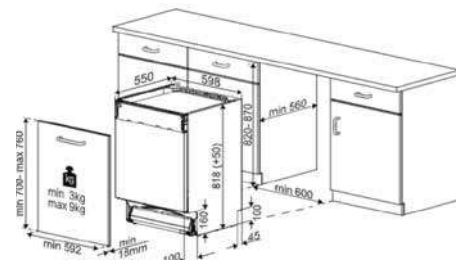

BDIN38647C

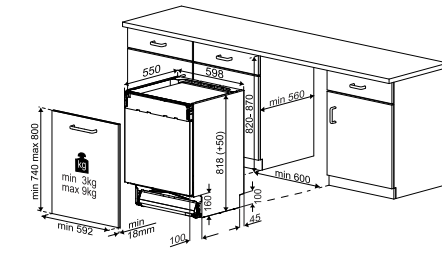

BCHA275K4SN

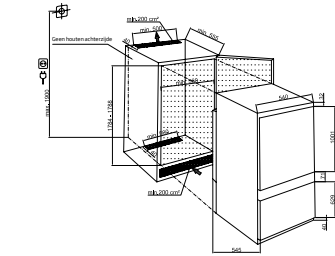

BSSA315K4SN | BSSA315E4SFN | BFNA247E40SN

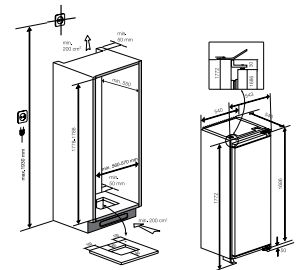

BU1154N

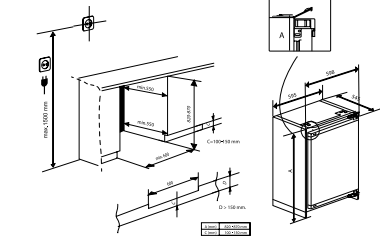

BU1104N

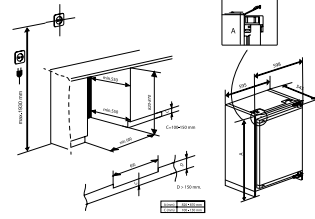

BU1204N

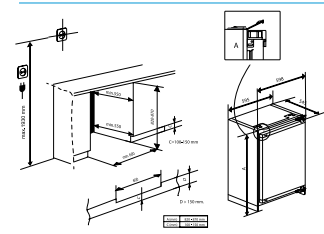

B1754FN

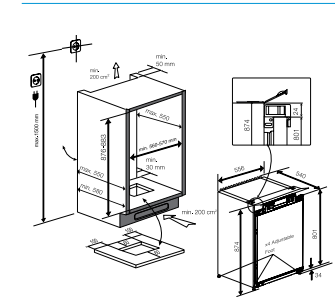

B1754N

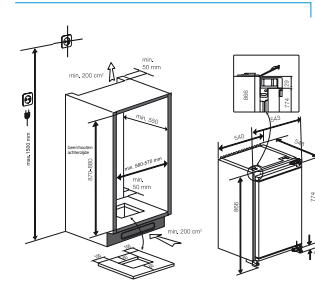

B1904N

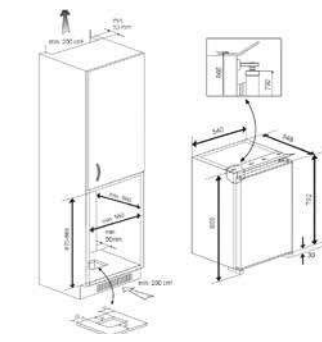

B1904FN

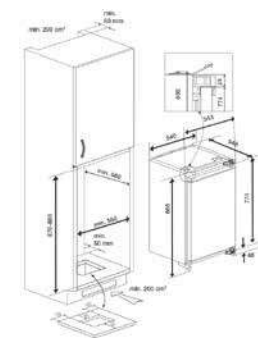

GNE60542DXP | GNE6049XPN

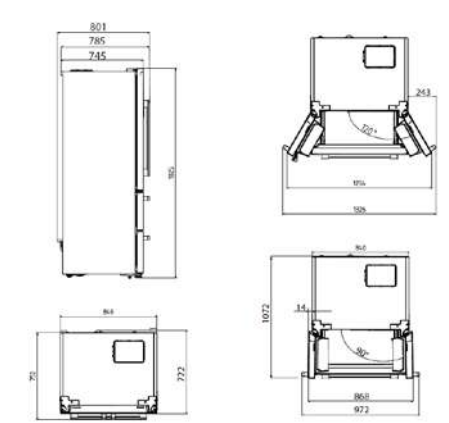

GN05323XPN

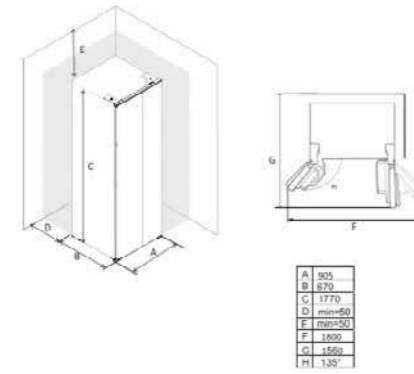

GN1416240JXN

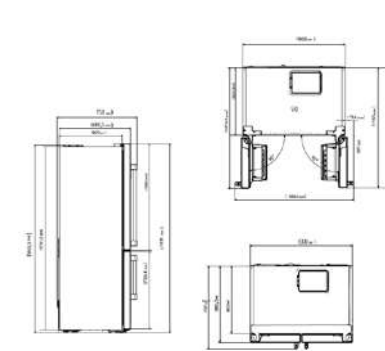

BCNA275E5ZSN

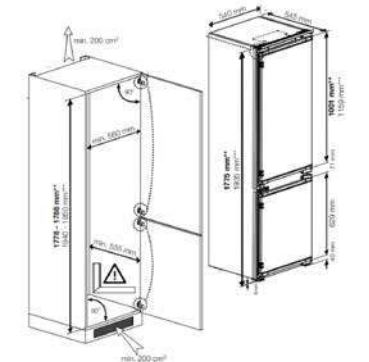

BCNA275E4FN

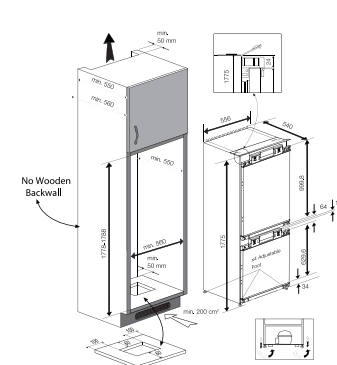

GN1426240ZDXBRN

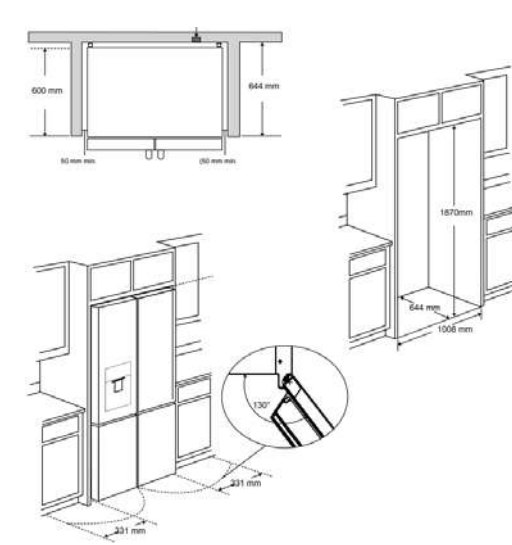

LAVE-VAISSELLE

INSTALLATION DE LA PORTE DU LAVE-VAISSELLE

Hauteur plinthe	H: Hauteur de la niche (mm)										
	820	830	840	850	860	870	880	890	900	910	920
20	S**										
30	S**	S**									
40	S**	S**	S**								
50	S**	S**	S**	S**							
60	S** S*	S**	S**	S**	S** T*						
70	S** S*	S** S*	S**	S**	S** T*	S** T*					
80	S** S*	S** S*	S** S*	S**	S** T*	S** T*	S** T*				
90	S** S*	S** S*	S** S*	S** S*	S** T*	S** T*	S** T*	S** T*			
100	S** S S*	S** S*	S** S*	S** S*	S** T* S*	S** T*	S** T*	S** T*	S** T*		
110	S	S** S S*	S** S*	S** S*	S** T* S*	S** T* S*	S** T* S*	S** T* S*	S** T* S*	S** T*	
120	S	S	S** S S*	S** S*	S** T* S*	S** T* S*	S** T* S*	S** T* S*	S** T* S*	S** T*	S** T*
130	S	S	S	S** S S*	S** T* S*	S** T* S*	S** T* S*	S** T* S*	S** T* S*	S** T*	S** T*
140	S	S	S	S	S** T* S S*	S** T* S*	S** T* S*	S** T* S*	S** T* S*	S** T*	S** T*
150	S	S	S	S	S	S** T* S S*	S** T* S*	S** T* S*	S** T* S*	S** T* S*	S** T*
160	S	S	S	S	S	S** T* S S*	S** T* S*	S** T* S*	S** T* S*	S** T* S*	S** T*
170		S	S	S	S	S	S** T* S S*	S** T* S*	S** T* S*	S** T* S*	S** T*
180			S	S	S	S	S	S** T* S S*	S** T* S*	S** T* S*	S** T*
190				S	S	S	S	S	S** T* S S*	S** T* S*	S** T*
200					S	S	S	S	S	S** T* S S*	S** T*
210						S	S	S	S	S	S
220							S	S	S	S	S
230								S	S	S	S
240									S	S	S
250										S	S
260											S

Charnière	
S	Standard
S*	SlideFit
S**	SlideFit+
T	Tall Tub avec slidefit
T*	Tall Tub standard



